



**ESTADO DA PARAÍBA
PREFEITURA MUNICIPAL DE CATOLÉ DO ROCHA
COMISSÃO PERMANENTE DE LICITAÇÃO**



EDITAL - Licitação

**PROCESSO ADMINISTRATIVO Nº 00119/2022
LICITAÇÃO Nº. 00014/2022
MODALIDADE: TOMADA DE PREÇOS
TIPO: MENOR PREÇO**

Órgão Realizador do Certame:
PREFEITURA MUNICIPAL DE CATOLÉ DO ROCHA
PRAÇA SERGIO MAIA, 66 - CENTRO - CATOLÉ DO ROCHA - PB.
CEP: 58884-000 - E-mail: licitacao@catoleodorocha.pb.gov.br - Tel.: (083) 34411383.

O Órgão Realizador do Certame acima qualificado, inscrito no CNPJ 09.067.562/0001-27, doravante denominado simplesmente **ORC**, torna público para conhecimento de quantos possam interessar que fará realizar através da Comissão Permanente de Licitação, doravante denominada simplesmente Comissão, as 09:00 horas do dia 17 de Agosto de 2022 no endereço acima indicado, licitação na modalidade Tomada de Preços nº. 00014/2022, tipo menor preço, e sob o regime de empreitada por preço unitário; tudo de acordo com este instrumento e em observância a Lei Federal nº 8.666, de 21 de Junho de 1993; Lei Complementar nº 123, de 14 de Dezembro de 2006; e legislação pertinente, consideradas as alterações posteriores das referidas normas; conforme os critérios e procedimentos a seguir definidos, objetivando obter a melhor proposta para: Contratação de empresa especializada para a realização de serviços de retirada e colocação de cobertura do Bloco I (Salas de aulas, pátio e corredores) do CEF Luzia Maia, pertencente à Rede Municipal de Educação deste Município.

1.0.DO OBJETO

1.1.Constitui objeto da presente licitação: Contratação de empresa especializada para a realização de serviços de retirada e colocação de cobertura do Bloco I (Salas de aulas, pátio e corredores) do CEF Luzia Maia, pertencente à Rede Municipal de Educação deste Município.

1.2.As especificações do objeto ora licitado, encontram-se devidamente detalhadas no correspondente Termo de Referência - Anexo I deste Instrumento.

1.3.A contratação acima descrita, que será processada nos termos deste instrumento convocatório, especificações técnicas e informações complementares que o acompanham, quando for o caso, justifica-se: Pela necessidade da devida efetivação de obra para suprir demanda específica - Contratação de empresa especializada para a realização de serviços de retirada e colocação de cobertura do Bloco I (Salas de aulas, pátio e corredores) do CEF Luzia Maia, pertencente à Rede Municipal de Educação deste Município -, considerada oportuna e imprescindível, bem como relevante medida de interesse público; e ainda, pela necessidade de desenvolvimento de ações continuadas para a promoção de atividades pertinentes, visando à maximização dos recursos em relação aos objetivos programados, observadas as diretrizes e metas definidas nas ferramentas de planejamento aprovadas.

1.4.Salienta-se que na referida contratação, não será concedido o tratamento diferenciado e simplificado para as Microempresas e Empresas de Pequeno Porte, nos termos das disposições contidas no Art. 47, da Lei Complementar nº 123/2006, por não enquadrar-se nas hipóteses dos incisos I e III, do Art. 48, como também, não ser oportuno aplicar a exigência facultada no inciso II, do mesmo artigo, visto estarem presentes, isolada ou simultaneamente, as situações previstas no inciso III, do Art. 49, todos do referido diploma legal. Fica, no entanto, assegurado a ME e EPP o tratamento diferenciado e simplificado previsto nos demais Artigos do Capítulo V, Seção I, da Lei nº. 123/06.

2.0.DO LOCAL E DATA E DA IMPUGNAÇÃO DO EDITAL

2.1.Os envelopes contendo a documentação relativa à habilitação e a proposta de preços para execução do objeto desta licitação, deverão ser entregues à Comissão até as 09:00 horas do dia 17 de Agosto de 2022, no endereço constante do preâmbulo deste instrumento. Neste mesmo local, data e horário será realizada a sessão pública para abertura dos referidos envelopes.

2.2.Informações ou esclarecimentos sobre esta licitação, serão prestados nos horários normais de expediente: das 08:00 as 12:00 horas. E-mail: licitacao@catoleodorocha.pb.gov.br.

2.3.Qualquer cidadão é parte legítima para impugnar o ato convocatório deste certame por irregularidade na aplicação da Lei 8.666/93 e legislação pertinente, devendo protocolar o pedido, por escrito e dirigida a Comissão, até 05 (cinco) dias úteis antes da data fixada para a abertura dos envelopes de habilitação.

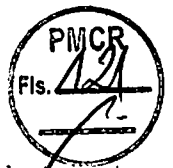

2.4. Caberá à Comissão, auxiliada pelos setores responsáveis pela elaboração deste ato convocatório e seus anexos, julgar e responder à impugnação em até 03 (três) dias úteis, considerados da data em que foi devidamente recebido o pedido.

2.5. Decairá do direito de impugnar os termos do ato convocatório deste certame perante a administração o licitante que não o fizer, por escrito e dirigida a Comissão, até o segundo dia útil que anteceder a abertura dos envelopes com as propostas, as falhas ou irregularidades que o viciariam, hipótese em que tal comunicação não terá efeito de recurso.

2.6. A respectiva impugnação será apresentada da seguinte forma:

2.6.1. Protocolizando o original, nos horários de expediente acima indicados, exclusivamente no seguinte endereço: Praça Sérgio Maia, 66 - Centro - Catolé do Rocha - PB.

3.0. DOS ELEMENTOS PARA LICITAÇÃO

3.1. Aos participantes, serão fornecidos os seguintes elementos:

3.1.1. ANEXO I - TERMO DE REFERÊNCIA - ESPECIFICAÇÕES;

3.1.2. ANEXO II - MODELOS DE DECLARAÇÕES;

3.1.3. ANEXO III - MODELO DO TERMO DE RENÚNCIA;

3.1.4. ANEXO IV - MODELO DA DECLARAÇÃO DE CUMPRIMENTO A LEI Nº 12.465/2011;

3.1.5. ANEXO V - MODELO DA DECLARAÇÃO DE CUMPRIMENTO A LEI Nº 1.374/2013;

3.1.6. ANEXO VI - MODELO DA DECLARAÇÃO DE VISITA TÉCNICA;

3.1.6. ANEXO VII - MINUTA DO CONTRATO.

3.2. A obtenção do Edital será feita da seguinte forma:

3.2.1. Pelos sites: www.catoledorochoa.pb.gov.br; www.tce.pb.gov.br.

3.3. O Projeto Básico referente ao objeto ora licitado está disponibilizado junto à Comissão nos horários normais de expediente, até o último dia útil anterior à data estabelecida para recebimento dos envelopes habilitação e proposta, onde poderá ser examinado e obtido pelos interessados, inclusive em meio magnético, observados os procedimentos definidos pelo ORC.

4.0. DO SUPORTE LEGAL

4.1. Esta licitação reger-se-á pela Lei Federal nº 8.666, de 21 de Junho de 1993; Lei Complementar nº 123, de 14 de Dezembro de 2006; e legislação pertinente, consideradas as alterações posteriores das referidas normas; que ficam fazendo partes integrantes deste instrumento, independente de transcrição.

5.0. DO PRAZO E DOTAÇÃO

5.1. O prazo máximo para a execução do objeto ora licitado, conforme suas características e as necessidades do ORC, e que admite prorrogação nos casos previstos pela Lei 8.666/93, está abaixo indicado e será considerado a partir da emissão da Ordem de Serviço:

Início: 3 (três) dias;

Conclusão: 10 (dez) meses.

5.2. O prazo de vigência do correspondente contrato será determinado: 10 (dez) meses, considerado da data de sua assinatura.

5.3. As despesas decorrentes do objeto deste certame, correrão por conta da seguinte dotação:

Recursos Próprios do Município de Catolé do Rocha: FMS/Fundeb 30% e Outros

12.361.0011.1016 - Const./Rec./Ampl. e conclusão de Escolas

12.361.0011.2013 - Manutenção do Ensino Fundamental

12.361.0008.2232 - Manut. do Ensino Fundamental - Fundeb 30%

12.361.0041.2290 - Manut. dos Rec. do VAAT-Ens. Fund. - Fundeb 30%

12.361.0041.2286 - Manut. dos Rec. do VAAT - Fundeb 30% - Investimento

449051.00 - Obras e Instalações

449051.99 - Outras Obras e Instalações

6.0. DAS CONDIÇÕES DE PARTICIPAÇÃO

6.1. Poderão participar deste certame, os licitantes devidamente cadastrados no ORC ou que atenderem a todas as condições para cadastramento até o terceiro dia anterior à data prevista para o recebimento das propostas, cuja regularidade será observada, em qualquer das hipóteses, exclusivamente mediante apresentação do Certificado de Inscrição de Fornecedores e Prestadores de Serviços, ou equivalente na forma da lei, fornecido pelo ORC, em plena validade:

6.1.1. Ao requerer inscrição no referido cadastro, ou atualização deste, a qualquer tempo, o interessado fornecerá os elementos necessários à satisfação das exigências dos Incisos I e IV, do Art. 27, da Lei 8.666/93.

6.2. Os proponentes deverão entregar a Comissão, no prazo determinado, dois envelopes fechados indicando, respectivamente, DOCUMENTAÇÃO e PROPOSTA DE PREÇOS, devidamente identificados nos termos definidos neste instrumento convocatório.

6.3. A participação neste certame é aberta a quaisquer interessados, inclusive as Microempresas, Empresas de Pequeno Porte e Equiparados, nos termos da legislação vigente.

6.4. Não poderão participar os interessados que se encontrem sob o regime falimentar, empresas estrangeiras que não funcionem no país, nem aqueles que tenham sido declarados inidôneos para licitar ou contratar com a Administração Pública ou que estejam cumprindo a sanção de suspensão do direito de licitar e contratar com o ORC.

6.5. Aos licitantes interessados fica resguardado o direito de enviar os envelopes de Proposta de Preços e Documentos de Habilitação VIA POSTAL, desde que, sejam entregues no Setor de protocolos da PREFEITURA MUNICIPAL DE CATOLÉ DO ROCHA, na Praça Sérgio Maia, 66, Centro,

Catolé do Rocha-PB, CEP: 58.884-000, Telefone: (83) 3441 1202/(83) 3441 1383, com toda a identificação do licitante e dados pertinente ao procedimento licitatório em epígrafe e, impreterivelmente, com no mínimo 60 (sessenta) minutos de antecedência ao horário previsto para abertura da sessão pública supracitada. Os envelopes entregues após o início da Sessão de Abertura serão desconsiderados. Todo o procedimento de envio e regularidade das informações e conteúdo dos documentos aqui referidos corre por conta e risco do licitante. Observar o item 7.6 deste Instrumento Convocatório.

6.7. Quando observada a ocorrência da entrega apenas dos envelopes junto ao Presidente da CPL, sem a permanência de representante credenciado na respectiva sessão pública, ficará subentendido que o licitante abdicou do direito de se pronunciar na referida fase, devendo através de REQUERIMENTO EM 02 VIAS EFETUAR A ENTREGA DOS ENVELOPES JUNTO AO SETOR DE PROTOCOLOS DESTE ORC, MUNIDO DA SEGUINTE DOCUMENTAÇÃO: CERTIFICADO DE INSCRIÇÃO DE FORNECEDORES E PRESTADORES DE SERVIÇOS, OU EQUIVALENTE NA FORMA DA LEI, FORNECIDO PELO ORC, COM CADASTRO OU RENOVAÇÃO ATÉ O TERCEIRO DIA ANTERIOR A DATA PREVISTA PARA O RECEBIMENTO DAS PROPOSTAS, CÓPIA DOS DOCUMENTOS DO PORTADOR. O protocolo deverá ocorrer impreterivelmente, COM NO MÍNIMO 60 (SESENTA) MINUTOS DE ANTECEDÊNCIA AO HORÁRIO PREVISTO PARA ABERTURA DA SESSÃO PÚBLICA SUPRACITADA, é facultado ao licitante, não sendo condição para sua habilitação, a inclusão no envelope Documentação, da declaração expressa de renunciar ao direito de interpor recurso e ao prazo correspondente relativo à Fase de Habilitação, concordando com o prosseguimento do certame, previsto no Art. 43, III, da Lei 8.666/93, conforme modelo - Anexo III. Observar o item 7.6 deste Instrumento Convocatório.

6.8. É vedada à participação em consórcio.

6.9. **CONDIÇÃO ESPECÍFICA:** O licitante deverá atender ao requisito abaixo e o respectivo comprovante, obrigatoriamente, integrará os elementos do envelope DOCUMENTAÇÃO:

6.9.1. Comprovação de garantia, que deverá ser prestada até o último dia útil que anteceder a licitação, no valor equivalente a R\$ 3.102,74. Caberá ao licitante optar por uma das seguintes modalidades de garantia: a) caução em dinheiro ou em títulos da dívida pública, devendo estes ter sido emitidos sob a forma escritural, mediante registro em sistema centralizado de liquidação e de custódia autorizado pelo Banco Central do Brasil e avaliados pelos seus valores econômicos, conforme definido pelo Ministério da Fazenda; b) seguro garantia; c) fiança bancária. Sendo escolhida a opção de garantia através de caução em dinheiro, a empresa licitante deverá realizar depósito identificado na Agência 0585-1, Conta Corrente nº 6.028-3, Banco do Brasil, e apresentar o respectivo comprovante de depósito na Tesouraria da Secretaria Municipal de Finanças da Prefeitura Municipal de Catolé do Rocha/PB visando à obtenção de DAM - Documento de Arrecadação Municipal, vinculado a esta licitação, em dias úteis, das 08:00 às 12:00 horas. O respectivo documento de quitação, será válido até o seu resgate que somente poderá ocorrer cinco dias úteis após a homologação da presente licitação. Na hipótese do proponente sagre-se vencedor a referida garantia poderá ser utilizada, conforme o caso e a critério do ORC, na composição da prestação da garantia do contrato exigida.

7.0. DA REPRESENTAÇÃO E DO CREDENCIAMENTO

7.1.0 licitante deverá se apresentar, para credenciamento junto a Comissão, quando for o caso, através de um representante, com os documentos que o credenciam a participar deste procedimento licitatório. Cada licitante credenciará apenas um representante que será o único admitido a intervir nas fases do certame na forma prevista neste instrumento, podendo ser substituído posteriormente por outro devidamente credenciado.

7.2. Para o credenciamento deverão ser apresentados os seguintes documentos:

7.2.1. Tratando-se do representante legal: Ato constitutivo, Estatuto ou Contrato Social e alterações em vigor, com atividade compatível com o objeto ora licitado, devidamente registrado, e em se tratando de sociedade por ações, acompanhado de documentos de eleição de seus administradores, no qual estejam expressos seus poderes para exercer direitos e assumir obrigações em decorrência de tal investidura, cópia dos documentos pessoais do titular ou sócios, quando for o caso; Certificado de Inscrição de Fornecedores e Prestadores de Serviços, fornecido pelo ORC, com cadastro ou renovação até o terceiro dia anterior a data prevista para o recebimento das propostas (O CRC não substituirá a documentação solicitada para Credenciamento e Habilitação);

7.2.2. Tratando-se de procurador: a procuração por instrumento público ou particular da qual constem os necessários poderes para formular verbalmente lances, negociar preços, firmar declarações, desistir ou apresentar as razões de recurso e praticar todos os demais atos pertinentes ao certame; acompanhada do correspondente instrumento de constituição da empresa, quando for o caso, que comprove os poderes do mandante para a outorga. Caso a procuração seja particular, deverá ter firma reconhecida por cartório competente, ficará dispensado de reconhecimento de firma, desde que o servidor possa comparar a assinatura do cidadão com a firma que consta no documento de identificação oficial que deverá ser apresentado no momento da sessão pública, conforme está disposto na Lei 13.726/2018.

7.2.3. O representante legal e o procurador deverão identificar-se apresentando documento oficial que contenha foto.

7.3. Estes documentos deverão ser entregues a Comissão - antes do início da sessão pública - em original, por qualquer processo de cópia autenticada por cartório competente ou membro da Comissão.

7.4. A não apresentação ou ainda a incorreção insanável de qualquer dos documentos de credenciamento impedirá a participação ativa do representante do licitante no presente

certame. Esta ocorrência não inabilitará sumariamente o concorrente, apenas perderá o direito a manifestar-se nas correspondentes fases do processo licitatório. Para tanto, a Comissão receberá regularmente do referido concorrente seus envelopes, declarações e outros elementos necessários à participação no certame, desde que apresentados na forma definida neste instrumento.

7.5.No momento de abertura da sessão pública, cada licitante, por intermédio do seu representante devidamente credenciado apresentará, em separado de qualquer dos envelopes, a seguinte documentação:

7.5.1.Declaração de Elaboração Independente de Proposta - Anexo II.

7.6.Quando os envelopes Documentação e Proposta de Preços forem enviados via postal ou protocolados no ORC, a declaração indicada no item 7.5.1 deverá ser apresentada dentro do envelope Documentação.

8.0.DA HABILITAÇÃO

8.1.Os documentos necessários à habilitação dos licitantes, deverão ser apresentados em 01 (uma) via, dentro de envelope lacrado, contendo as seguintes indicações no anverso:

PREFEITURA MUNICIPAL DE CATOLÉ DO ROCHA
DOCUMENTAÇÃO - TOMADA DE PREÇOS N°. 00014/2022
NOME PROPONENTE
ENDEREÇO E CNPJ DO PROPONENTE

O ENVELOPE DOCUMENTAÇÃO deverá conter os seguintes elementos:

8.2.Pessoa Jurídica:

8.2.1.Prova de inscrição no Cadastro Nacional de Pessoa Jurídica CNPJ.

8.2.2.Ato constitutivo, Estatuto ou Contrato Social e alterações em vigor, com atividade compatível com o objeto ora licitado, devidamente registrado, e em se tratando de sociedade por ações, acompanhado de documentos de eleição de seus administradores, no qual estejam expressos seus poderes para exercer direitos e assumir obrigações em decorrência de tal investidura, cópia dos documentos pessoais do titular ou sócios, quando for o caso; Certificado de Inscrição de Fornecedores e Prestadores de Serviços, fornecido pelo ORC, com cadastro ou renovação até o terceiro dia anterior a data prevista para o recebimento das propostas (O CRC não substitui a documentação obrigatória para a Habilitação).

8.2.3.Alvará De Funcionamento da sede do licitante, válido.

8.2.4. Prova de inscrição no cadastro de contribuintes estadual ou municipal, relativo à sede do licitante.

8.2.5.Da documentação relativa à Qualificação Econômico-Financeira:

8.2.5.1.Certidão negativa de Falência ou Concordata, válida.

8.2.5.2.Balanco Patrimonial e Demonstrações Contábeis do último exercício social apresentados na forma da Lei em conformidade com as Normas Brasileiras de Contabilidade em vigor, com indicação das páginas correspondentes do Livro Diário em que o mesmo se encontra, bem como apresentação dos competentes termos de abertura e encerramento, assinados por profissional Contábil habilitado e devidamente registrados na junta comercial competente, ou com Recibo de Entrega junto a Receita Federal, quando se tratar de SPED, vedada a sua substituição por balancetes ou balanços provisórios. Dentre outros aspectos, serão consideradas habilitadas, no que diz respeito às demonstrações contábeis, as proponentes que a partir da análise do Balanco Patrimonial do último exercício social, evidenciarem a **boa situação financeira**, apresentando, no mínimo, os índices definidos a seguir: Índice de Liquidez Corrente (ILC)=(AC/PC); Índice de Liquidez Geral (ILG)=(AC+RLP)/(PC+ELP) e Índice de Solvência Geral (ISG) = (AR/(PC+ELP).

8.2.5.3.As empresas que ainda não encerraram o seu primeiro exercício social deverão apresentar, para tanto, o Balanco de abertura, obedecidos aos aspectos legais e formais de sua elaboração.

8.2.6.Da Regularidade Fiscal e Trabalhista:

8.2.6.1.Regularidade para com a Fazenda Federal - certidão conjunta negativa de débitos relativos a Tributos Federais e à Dívida Ativa da União, abrangendo inclusive as contribuições sociais previstas nas alíneas "a" e "d" do parágrafo único do art. 11 da Lei nº 8.212, de 24 de julho de 1991.

8.2.6.2.Certidões negativas das Fazendas Estadual e Municipal da sede do licitante ou outro equivalente na forma da Lei.

8.2.6.3.Comprovação de regularidade relativa ao Fundo de Garantia por Tempo de Serviço FGTS-CRF, apresentando a correspondente certidão fornecida pela Caixa Econômica Federal.

8.2.6.4.Prova de inexistência de débitos inadimplidos perante a Justiça do Trabalho, mediante a apresentação de Certidão Negativa de Débitos Trabalhistas CNDT, nos termos do Título VII-A da Consolidação das Leis do Trabalho, aprovada pelo Decreto-Lei nº 5.452, de 1º de maio de 1943.

8.2.7.Outros Documentos:

8.2.7.1.Declaração do licitante: de cumprimento do disposto no Art. 7º, Inciso XXXIII, da Constituição Federal - Art. 27, Inciso V, da Lei 8.666/93; de superveniência de fato

impeditivo no que diz respeito à participação na licitação; e de submeter-se a todas as cláusulas e condições do presente instrumento convocatório, e demais declarações dispostas nos modelos - Anexo II.

8.2.7.2. Declaração de que a empresa licitante não possui em seu **quadro societário** servidor público da ativa, ou empregado de empresa pública ou de sociedade de economia mista, em atendimento à vedação disposta na Lei nº 12.465/2011, art. 20, XII.

8.2.7.3. Declaração devidamente assinada pelo (s) responsável (is) da empresa licitante, que se compromete a reservarem 30% (trinta por cento) do total das vagas existentes, para jovens que buscam o primeiro emprego, conforme Lei Municipal 1374/2013.

8.2.7.4. Declaração de visita técnica elaborada pela própria licitante, declarando que tem pleno conhecimento das condições e peculiaridades dos locais de execução da obra, assim como poderá declarar, sob as penalidades cabíveis e legais que abre mão da visita técnica, assumindo total responsabilidade por esse fato, devidamente assinada pelo (s) responsável (is) da empresa licitante, ou modelo do Anexo VI.

8.2.7.5. Termo de Renúncia, caso o participante envie apenas seus envelopes, sem representante credenciado e desejar renunciar ao direito de interpor recurso e ao prazo respectivo relativo à Fase de Habilitação, concordando com o prosseguimento do certame licitatório, conforme modelo - Anexo III.

8.2.7.6. A **Comissão Permanente de Licitação** reserva-se ao direito de solicitar original de qualquer documento, sempre que julgar necessário.

8.2.7.7. Quando todos os licitantes forem inabilitados, a **Comissão Permanente de Licitação da Prefeitura Municipal de Catolé do Rocha/ PB**, poderá fixar aos licitantes o **prazo de oito (08) dias úteis** para apresentação de nova documentação, escoimadas das causas referidas na condição anterior.

8.3. Da Documentação relativa à Qualificação Técnica:

8.3.1. Comprovação de registro e quitação do licitante e seus responsáveis técnicos (Engenheiro Civil ou equivalente), quando for o caso, frente ao Conselho Regional de Engenharia - **CREA**, da região da sede do licitante, caso as licitantes forem sediadas em outra jurisdição e, conseqüentemente inscritas no CREA de origem, deverão apresentar, obrigatoriamente, **DECLARAÇÃO** elaborada pela própria, se comprometendo a se regularizar na medida cabível conforme o contrato futuro objeto da presente licitação junto ao CREA do Estado da Paraíba, em conformidade com o que dispõe a Lei nº 5.194 de 24/12/1966, em consonância com o art. 1º, Item II da Resolução nº 413 de 27/06/1997 do CONFEA.

8.3.1.1. A capacitação técnico profissional dos responsáveis técnicos disposto acima, deverá ser feita através de Certidão(ões) de Acervo Técnico (CATs) com atestado devidamente registrado no CREA, expedidas pelo Conselho Profissional competente, que demonstrem possuir experiência comprovada em quantidades compatíveis com os itens de maior relevância do objeto ora licitado.

8.3.1.1.1. As Certidões de Acervo Técnico apresentadas deverão constar, obrigatoriamente, os nomes dos profissionais indicados, as quantidades mensais e/ou totais executadas, prazo de execução dos serviços e o local onde os serviços foram e/ou estão sendo realizados. **SERÃO ADMITIDOS OS ATESTADOS REFERENTES À EXECUÇÃO DOS QUANTITATIVOS MÍNIMOS DE OBRAS SIMILARES DE COMPLEXIDADE TECNOLÓGICA E OPERACIONAL COMPATÍVEIS COM O OBJETO DESTA EDITAL.**

8.3.1.1.2. Os profissionais indicados como responsáveis técnicos pela execução dos serviços deverão figurar como responsável(is) técnico(s) da Licitante, podendo vir a serem substituídos em caso de fato superveniente por outro(s), desde que sejam igualmente qualificado(s) e, desde que sejam previamente autorizados pela Administração Pública Municipal, quando houver mais de um responsável técnico a indicação será feita através de **DECLARAÇÃO ELABORADA PELA PRÓPRIA EMPRESA**. A licitante também deverá comprovar o vínculo do Profissional, seja através de Registro em Carteira de Trabalho e Previdência Social (CTPS) ou através de Contrato de Prestação de Serviços, que deverá estar em vigor e ser totalmente regulamentado.

8.4. Documentação específica:

8.4.1. Comprovação de que o licitante se enquadra nos termos do Art. 3º da Lei 123/06, se for o caso, sendo considerado microempresa ou empresa de pequeno porte e recebendo, portanto, tratamento diferenciado e simplificando na forma definida pela legislação vigente. Tal comprovação poderá ser feita através da apresentação de qualquer um dos seguintes documentos, a critério do licitante: a) declaração expressa formalmente assinada pelo profissional da área contábil, devidamente habilitado, com **Certificado de Regularidade Profissional válido**; b) certidão simplificada atualizada no exercício de 2022 emitida pela junta comercial da sede do licitante ou equivalente, na forma da legislação pertinente. A ausência da referida declaração ou certidão simplificada, apenas neste caso para comprovação do enquadramento na forma da legislação vigente, não é suficiente motivo para a inabilitação do licitante, apenas perderá, durante o presente certame, o direito ao tratamento diferenciado e simplificado dispensado a ME ou EPP, previstos na Lei 123/06:

8.4.1.1. A Comissão poderá promover diligência, na forma do Art. 43, § 3º, da Lei 8.666/93, destinada a esclarecer se o licitante é, de fato e de direito, considerado microempresa ou empresa de pequeno porte.

8.5. Os documentos de Habilitação deverão ser organizados na ordem descrita neste instrumento, precedidos por um índice correspondente, podendo ser apresentados em original, por qualquer

processo de cópia autenticada por cartório competente, membro da Comissão ou publicação em órgão da imprensa oficial, quando for o caso. Estando perfeitamente legíveis, sem conter borrões, rasuras, emendas ou entrelinhas, dentro do prazo de validade, e encerrados em envelope devidamente lacrado e indevassável. Por ser apenas uma formalidade que visa facilitar os trabalhos, a ausência do referido índice não inabilitará o licitante.

8.6.A falta de qualquer documento exigido, o seu vencimento, a ausência das cópias devidamente autenticadas ou das vias originais para autenticação pela Comissão ou da publicação em órgão na imprensa oficial, a apresentação de documentos de habilitação fora do envelope específico, tornará o respectivo licitante inabilitado. Quando o documento for obtido via Internet sua legalidade será comprovada nos endereços eletrônicos correspondentes. Poderá ser utilizada, a critério da Comissão, a documentação cadastral de fornecedor, constante dos arquivos do ORC, para comprovação da autenticidade de elementos apresentados pelo licitante, quando for o caso.

9.0.DA PROPOSTA

9.1.A proposta deverá ser apresentada em 01(uma) via, dentro de envelope lacrado, contendo as seguintes indicações no anverso:

PREFEITURA MUNICIPAL DE CATOLÉ DO ROCHA
PROPOSTA DE PREÇOS - TOMADA DE PREÇOS N°. 00014/2022
NOME DO PROPONENTE
ENDEREÇO E CNPJ DO PROPONENTE

O ENVELOPE PROPOSTA DE PREÇOS deverá conter os seguintes elementos:

9.2.Proposta elaborada em consonância com o respectivo projeto e as especificações constantes deste instrumento e seus elementos - Anexo I -, em papel timbrado da empresa, quando for o caso, assinada por seu representante legal, contendo no correspondente item cotado: discriminação, quantidade e valores unitário e total expressos em algarismos, acompanhada de:

9.2.1.Planilha de quantitativos e preços; e

9.2.2.Cronograma físico-financeiro compatível com o prazo de execução dos serviços.

9.3.Será cotado um único preço para cada item, com a utilização de duas casas decimais. Indicação em contrário está sujeita a correção observando-se os seguintes critérios:

9.3.1.Falta de dígitos: serão acrescentados zeros;

9.3.2.Excesso de dígitos: sendo o primeiro dígito excedente menor que 5, todo o excesso será suprimido, caso contrário haverá o arredondamento do dígito anterior para mais e os demais itens excedentes suprimidos.

9.4.A Planilha de quantitativos e preços e o Cronograma físico-financeiro, deverão ser assinados por Responsável Técnico da empresa. Propostas que apresentem o mesmo Responsável Técnico serão desclassificadas.

9.5.A proposta deverá ser redigida em língua portuguesa e em moeda nacional, elaborada com clareza, sem alternativas, rasuras, emendas e/ou entrelinhas. Suas folhas rubricadas e a última datada e assinada pelo responsável, com indicação: do valor total da proposta em algarismos, dos prazos de entrega ou execução, das condições de pagamento, da sua validade que não poderá ser inferior a 60 dias, e outras informações e observações pertinentes que o licitante julgar necessárias.

9.6.Existindo discrepância entre o preço unitário e o valor total, resultado da multiplicação do preço unitário pela quantidade, o preço unitário prevalecerá.

9.7.Fica estabelecido que havendo divergência de preços unitários para um mesmo produto ou serviço, prevalecerá o de menor valor.

9.8.No caso de alteração necessária da proposta feita pela Comissão, decorrente exclusivamente de incorreções na unidade de medida utilizada, observada a devida proporcionalidade, bem como na multiplicação e/ou soma de valores, prevalecerá o valor corrigido.

9.9.A não indicação na proposta dos prazos de entrega ou execução, das condições de pagamento ou de sua validade, ficará subentendido que o licitante aceitou integralmente as disposições do ato convocatório e, portanto, serão consideradas as determinações nele contidas para as referidas exigências não sendo suficiente motivo para a desclassificação da proposta.

9.10.É facultado ao licitante, apresentar a proposta no próprio modelo fornecido pelo ORC, desde que esteja devidamente preenchido.

9.11.Será desclassificada a proposta que deixar de atender as disposições deste instrumento.

10.0.DO CRITÉRIO PARA JULGAMENTO

10.1.Será declarado vencedor deste certame o licitante que, atendidas todas as exigências do presente instrumento, apresentar proposta com menor valor global no correspondente item cotado, relacionado no Anexo I - Termo de Referência -, na coluna código.

10.2.Havendo igualdade de valores entre duas ou mais propostas, e após obedecido o disposto nos Arts. 44 e 45 da Lei Complementar 123/06 e no Art. 3º, § 2º, da Lei 8.666/93, a classificação se fará através de sorteio.

10.3.Na presente licitação será assegurada, como critério de desempate, preferência de contratação para as microempresas e empresas de pequeno porte.

10.4.Para efeito do disposto neste instrumento, entende-se por empate aquelas situações em que as propostas apresentadas pelas microempresas e empresas de pequeno porte sejam iguais ou até 10% (dez por cento) superiores à proposta mais bem classificada.

- 10.5. Ocorrendo a situação de empate conforme acima definida, proceder-se-á da seguinte forma:
- 10.5.1. A microempresa ou empresa de pequeno porte mais bem classificada poderá apresentar proposta de preço inferior àquela considerada vencedora do certame, situação em que será adjudicado em seu favor o objeto licitado;
- 10.5.2. Não ocorrendo a contratação da microempresa ou empresa de pequeno porte, na forma do item anterior, serão convocadas as demais remanescentes que por ventura se enquadrem na situação de empate acima definida, na ordem de classificação, para exercício do mesmo direito;
- 10.5.3. No caso de equivalência de valores apresentados pelas microempresas e empresas de pequeno porte que se encontrem no intervalo estabelecido como situação de empate, será realizado sorteio entre elas para que se identifique aquela que primeiro poderá apresentar melhor oferta.
- 10.6. Na hipótese de não-contratação nos termos acima previstos, em que foi observada a situação de empate e assegurado o tratamento diferenciado a microempresa e empresa de pequeno porte, o objeto licitado será adjudicado em favor da proposta originalmente vencedora do certame.
- 10.7. A situação de empate, na forma acima definida, somente se aplicará quando a melhor oferta inicial não tiver sido apresentada por microempresa ou empresa de pequeno porte.

11.0. DA ORDEM DOS TRABALHOS

- 11.1. Para o recebimento dos envelopes e início dos trabalhos será observada uma tolerância de 15 (quinze) minutos após o horário fixado. Encerrado o prazo para recebimento dos envelopes, nenhum outro será aceito.
- 11.2. Declarada aberta à sessão pública pelo Presidente, será efetuado o devido credenciamento dos interessados. Somente participará ativamente da reunião um representante de cada licitante, podendo, no entanto, ser assistida por qualquer pessoa que se interessar.
- 11.3. O não comparecimento do representante de qualquer dos licitantes não impedirá a efetivação da reunião, sendo que, a simples participação neste certame implica na total aceitação de todas as condições estabelecidas neste Instrumento Convocatório e seus anexos.
- 11.4. Em nenhuma hipótese será concedido prazo para a apresentação de documentação e/ou substituição dos envelopes ou de qualquer elemento exigido e não apresentado na reunião destinada à habilitação.
- 11.5. A Comissão receberá de cada representante os envelopes Documentação e Proposta de Preços, e rubricará juntamente com os participantes os fechos do segundo.
- 11.6. Posteriormente abrirá os envelopes Documentação, rubricará o seu conteúdo e solicitará dos licitantes que examinem a documentação neles contidas. Quaisquer impugnações levantadas deverão ser comunicadas a Comissão, que as consignará na Ata de reunião.
- 11.7. Prosseguindo os trabalhos, a Comissão analisará os documentos e as impugnações porventura formuladas pelos licitantes, dando-lhes ciência, em seguida, do resultado da Fase de Habilitação. Entretanto, se assim julgar necessário, poderá divulgar o resultado numa nova reunião, registrando-se na Ata, ou mediante publicação na imprensa oficial ou ainda emitindo aviso por escrito, observada, nestes casos, a devida antecedência necessária - não inferior a 48 (quarenta e oito) horas.
- 11.8. Ocorrendo à desistência expressa dos licitantes ao direito de recorrer na Fase de Habilitação, conforme previsto no Art. 43, III, da Lei 8.666/93, na mesma sessão poderá haver a abertura dos envelopes Propostas, caso contrário será marcada nova data, com observância ao prazo recursal estabelecido na legislação pertinente.
- 11.9. O envelope Proposta de Preços, devidamente fechado e lacrado, será devolvido ao licitante inabilitado, desde que não tenha havido recurso ou após sua denegação.
- 11.10. Encerrada a Fase de Habilitação e observados os ditames deste instrumento, a Comissão procederá então à abertura dos envelopes Proposta de Preços dos proponentes declarados habilitados, rubricará o seu conteúdo e facultará o exame da documentação neles contidas a todos os participantes, os quais poderão efetuar impugnações, devidamente consignadas na Ata de reunião, quando for o caso.
- 11.11. A Comissão examinará os elementos apresentados, as observações eventualmente apontadas, declarando, em seguida, vencedor o licitante que, atendidas as exigências e considerados os critérios definidos neste instrumento, apresentar proposta mais vantajosa para o ORC.
- 11.12. Da reunião lavrar-se-á Ata circunstanciada, na qual serão registradas todas as ocorrências e que, ao final, será assinada pela Comissão e licitantes presentes.
- 11.13. Em decorrência da Lei Complementar 123/06, a comprovação de regularidade fiscal e trabalhista das microempresas e empresas de pequeno porte somente será exigida para efeito de assinatura do contrato, observando-se o seguinte procedimento:
- 11.13.1. As microempresas e empresas de pequeno porte, por ocasião da participação nesta licitação, deverão apresentar toda a documentação exigida para comprovação de regularidade fiscal e trabalhista, dentre os documentos enumerados neste instrumento para efeito de Habilitação e integrantes do envelope Documentação, mesmo que esta apresente alguma restrição;
- 11.13.2. Havendo alguma restrição na comprovação da regularidade fiscal e trabalhista, será assegurado o prazo de 05 (cinco) dias úteis, cujo termo inicial corresponderá ao momento em que o licitante for declarado vencedor, prorrogáveis por igual período, a critério do ORC, para a regularização da documentação, pagamento ou parcelamento do débito, e emissão das eventuais certidões negativas ou positivas com efeito de certidão negativa;
- 11.13.3. A não-regularização da documentação, no prazo acima previsto, implicará decadência do direito à contratação, sem prejuízo das sanções previstas no Art. 81, da Lei 8.666/93, sendo

facultado ao ORC convocar os licitantes remanescentes, na ordem de classificação, para assinatura do contrato, ou revogar a licitação.

11.14. Os documentos apresentados pelos licitantes no Credenciamento e os elementos constantes dos envelopes Documentação e Proposta de Preços que forem abertos, serão retidos pela Comissão e anexados aos autos do processo. No mesmo contexto, o envelope Proposta de Preços, ainda lacrado, do licitante inabilitado que não for retirado por seu representante legal no prazo de 60 (sessenta) dias consecutivos da data de homologação do presente certame, será sumariamente destruído.

12.0. DO CRITÉRIO DE ACEITABILIDADE DE PREÇOS

12.1. Havendo proposta com valor para o respectivo item relacionado no Anexo I - Termo de Referência - Especificações, na coluna código:

12.1.1. Superior ao estimado pelo ORC, o item será desconsiderado; ou

12.1.2. Com indícios que conduzam a uma presunção relativa de inexequibilidade, pelo critério definido no Art. 48, II, § 1º, da Lei 8.666/93, em tal situação, não sendo possível a imediata confirmação, poderá ser dada ao licitante a oportunidade de demonstrar a sua exequibilidade, sendo-lhe facultado o prazo de 03 (três) dias úteis para comprovar a viabilidade dos preços, conforme parâmetros do mesmo Art. 48, II, sob pena de desconsideração do item.

12.2. Salienta-se que tais ocorrências não desclassificam automaticamente a proposta, quando for o caso, apenas o item correspondente.

12.3. O valor estimado que o ORC se propõe a pagar pelo objeto da presente licitação - Valor de Referência -, que representa o somatório total dos preços relacionados na respectiva planilha dos serviços a serem executados, referente ao correspondente item, está devidamente informado neste instrumento convocatório - Anexo I.

13.0. DOS RECURSOS

13.1. Dos atos decorrentes deste procedimento licitatório, caberão recursos nos termos do Art. 109 da Lei Federal n.º 8.666/93.

13.2. O recurso será dirigido à autoridade superior do ORC, por intermédio da Comissão, devendo ser protocolizado o original, nos horários normais de expediente das 08:00 as 12:00 horas, exclusivamente no seguinte endereço: Praça Sergio Maia, 66 - Centro - Catolé do Rocha - PB.

14.0. DA HOMOLOGAÇÃO E ADJUDICAÇÃO

14.1. Concluído o julgamento das propostas apresentadas, a Comissão emitirá relatório conclusivo dos trabalhos desenvolvidos no certame, remetendo-o a autoridade superior do ORC, juntamente com os elementos constitutivos do processo, necessários à Homologação e Adjudicação da respectiva licitação, quando for o caso.

14.2. A autoridade superior poderá, no entanto, tendo em vista sempre a defesa dos interesses do ORC, discordar e deixar de homologar, total ou parcialmente, o resultado apresentado pela Comissão, revogar ou considerar nula a Licitação, desde que apresente a devida fundamentação exigida pela legislação vigente, resguardados os direitos dos licitantes.

15.0. DO CONTRATO

15.1. Após a homologação pela Autoridade Superior do ORC, o licitante vencedor será notificado para, dentro do prazo de 05 (cinco) dias consecutivos da data de recebimento da notificação, assinar o respectivo contrato, quando for o caso, elaborado em conformidade com as modalidades permitidas pela Lei Federal n.º 8.666/93, podendo o mesmo sofrer alterações nos termos definidos pela referida norma.

15.2. Não atendendo à convocação para assinar o contrato, e ocorrendo esta dentro do prazo de validade de sua proposta, o licitante perderá todos os direitos que porventura tenha obtido como vencedor da licitação.

15.3. É permitido ao ORC, no caso do licitante vencedor não comparecer para assinatura do contrato no prazo e condições estabelecidos, convocar os licitantes remanescentes, na ordem de classificação, para fazê-lo em igual prazo e nas mesmas condições do licitante vencedor, inclusive quanto ao preço, ou revogar a presente licitação.

15.4. O contrato que eventualmente venha a ser assinado pelo licitante vencedor, poderá ser alterado com a devida justificativa, unilateralmente pelo Contratante ou por acordo entre as partes, nos casos previstos no Art. 65 e será rescindido, de pleno direito, conforme o disposto nos Arts. 77, 78 e 79, todos da Lei 8.666/93; e executado sob o regime de empreitada por preço unitário.

15.5. O Contratado fica obrigado a aceitar, nas mesmas condições contratuais, os acréscimos ou supressões que se fizerem nas obras, até o respectivo limite fixado no Art. 65, § 1º da Lei 8.666/93. Nenhum acréscimo ou supressão poderá exceder o limite estabelecido, salvo as supressões resultantes de acordo celebrado entre os contratantes.

15.6. A diferença percentual entre o valor global do contrato e o preço global de referência não poderá ser reduzida em favor do Contratado em decorrência de aditamentos que modifiquem a planilha orçamentária.

15.7. Na hipótese de celebração de aditivos contratuais para a inclusão de novos serviços, o preço desses serviços será calculado considerando o custo de referência e a taxa de BDI especificada no orçamento base da licitação, subtraindo desse preço de referência a diferença percentual entre o valor do orçamento base e o valor global do contrato obtido no certame, com

vistas a garantir o equilíbrio econômico financeiro do contrato e a manutenção do percentual de desconto ofertado pelo Contratado.

16.0.DAS SANÇÕES ADMINISTRATIVAS

16.1.A recusa injusta em deixar de cumprir as obrigações assumidas e preceitos legais, sujeitará o Contratado, garantida a prévia defesa, às seguintes penalidades previstas nos Arts. 86 e 87 da Lei 8.666/93: a - advertência; b - multa de mora de 0,5% (zero vírgula cinco por cento) aplicada sobre o valor do contrato por dia de atraso na entrega, no início ou na execução do objeto ora contratado, até o limite de 10%; c - multa de 10% (dez por cento) sobre o valor contratado pela inexecução total ou parcial do contrato; d - suspensão temporária de participar em licitação e impedimento de contratar com a Administração, por prazo de até 02 (dois) anos; e - declaração de inidoneidade para licitar ou contratar com a Administração Pública enquanto perdurarem os motivos determinantes da punição ou até que seja promovida sua reabilitação perante a própria autoridade que aplicou a penalidade; f - simultaneamente, qualquer das penalidades cabíveis fundamentadas na Lei 8.666/93.

16.2.Se o valor da multa ou indenização devida não for recolhido no prazo de 15 (quinze) dias após a comunicação ao Contratado, será automaticamente descontado da primeira parcela do pagamento a que o Contratado vier a fazer jus, acrescido de juros moratórios de 1% (um por cento) ao mês, ou, quando for o caso, cobrado judicialmente.

16.3.Após a aplicação de quaisquer das penalidades previstas, realizar-se-á comunicação escrita ao Contratado, e publicado na imprensa oficial, excluídas as penalidades de advertência e multa de mora quando for o caso, constando o fundamento legal da punição, informando ainda que o fato será registrado e publicado no cadastro correspondente.

17.0.DA COMPROVAÇÃO DE EXECUÇÃO E RECEBIMENTO DO OBJETO

17.1.Executada a presente contratação e observadas as condições de adimplemento das obrigações pactuadas, os procedimentos e prazos para receber o seu objeto pelo ORC obedecerão, conforme o caso, à disposições dos Arts. 73 a 76, da Lei 8.666/93.

18.0.DO PAGAMENTO

18.1.O pagamento será efetuado mediante processo regular e em observância às normas e procedimentos adotados pelo ORC, da seguinte maneira: Para ocorrer no prazo de trinta dias, contados do período de adimplemento.

18.2.O desembolso máximo do período, não será superior ao valor do respectivo adimplemento, de acordo com o cronograma aprovado, quando for o caso, e sempre em conformidade com a disponibilidade de recursos financeiros.

18.3.Nenhum valor será pago ao Contratado enquanto pendente de liquidação qualquer obrigação financeira que lhe for imposta, em virtude de penalidade ou inadimplência, a qual poderá ser compensada com o pagamento pendente, sem que isso gere direito a acréscimo de qualquer natureza.

18.4.Nos casos de eventuais atrasos de pagamento nos termos deste instrumento, e desde que o Contratado não tenha concorrido de alguma forma para o atraso, será admitida a compensação financeira, devida desde a data limite fixada para o pagamento até a data correspondente ao efetivo pagamento da parcela. Os encargos moratórios devidos em razão do atraso no pagamento serão calculados com utilização da seguinte fórmula: $EM = N \times VP \times I$, onde: EM = encargos moratórios; N = número de dias entre a data prevista para o pagamento e a do efetivo pagamento; VP = valor da parcela a ser paga; e I = índice de compensação financeira, assim apurado: $I = (TX \div 100) \div 365$, sendo TX = percentual do IPCA-IBGE acumulado nos últimos doze meses ou, na sua falta, um novo índice adotado pelo Governo Federal que o substitua. Na hipótese do referido índice estabelecido para a compensação financeira venha a ser extinto ou de qualquer forma não possa mais ser utilizado, será adotado, em substituição, o que vier a ser determinado pela legislação então em vigor.

19.0.DO REAJUSTAMENTO

19.1.Os preços contratados são fixos e ir reajustáveis no prazo de um ano.

19.2.Dentro do prazo de vigência do contrato e mediante solicitação do Contratado, os preços poderão sofrer reajuste após o interregno de um ano, na mesma proporção da variação verificada no Índice Nacional da Construção Civil - INCC acumulado, tomando-se por base o mês de apresentação da respectiva proposta, exclusivamente para as obrigações iniciadas e concluídas após a ocorrência da anualidade.

19.3.Nos reajustes subsequentes ao primeiro, o interregno mínimo de um ano será contado a partir dos efeitos financeiros do último reajuste.

19.4.No caso de atraso ou não divulgação do índice de reajustamento, o Contratante pagará ao Contratado a importância calculada pela última variação conhecida, liquidando a diferença correspondente tão logo seja divulgado o índice definitivo. Fica o Contratado obrigado a apresentar memória de cálculo referente ao reajustamento de preços do valor remanescente, sempre que este ocorrer.

19.5.Nas aferições finais, o índice utilizado para reajuste será, obrigatoriamente, o definitivo.

19.6.Caso o índice estabelecido para reajustamento venha a ser extinto ou de qualquer forma não possa mais ser utilizado, será adotado, em substituição, o que vier a ser determinado pela legislação então em vigor.

19.7. Na ausência de previsão legal quanto ao índice substituto, as partes elegerão novo índice oficial, para reajustamento do preço do valor remanescente, por meio de termo aditivo.
19.8. O reajuste poderá ser realizado por apostilamento.

20.0. DAS DISPOSIÇÕES GERAIS

20.1. Não será devida aos proponentes pela elaboração e/ou apresentação de documentação relativa ao certame, qualquer tipo de indenização.

20.2. Nenhuma pessoa física, ainda que credenciada por procuração legal, poderá representar mais de uma Licitante.

20.3. A presente licitação somente poderá vir a ser revogada por razões de interesse público decorrente de fato superveniente devidamente comprovado, ou anulada no todo ou em parte, por ilegalidade, de ofício ou por provocação de terceiros, mediante parecer escrito e devidamente fundamentado.

20.4. Caso as datas previstas para a realização dos eventos da presente licitação sejam declaradas feriado e não havendo ratificação da convocação, ficam transferidos automaticamente para o primeiro dia útil subsequente, no mesmo local e hora anteriormente previstos.

20.5. O ORC por conveniência administrativa ou técnica, se reserva no direito de paralisar a qualquer tempo a execução da contratação, cientificando devidamente o Contratado.

20.6. Decairá do direito de impugnar perante o ORC nos termos do presente instrumento, aquele que, tendo-o aceitado sem objeção, venha a apresentar, depois do julgamento, falhas ou irregularidades que o viciaram hipótese em que tal comunicado não terá efeito de recurso.

20.7. Nos valores apresentados pelos licitantes, já deverão estar incluídos os custos com aquisição de material, mão-de-obra utilizada, impostos, encargos, fretes e outros que venham a incidir sobre os respectivos preços.

20.8. As dúvidas surgidas após a apresentação das propostas e os casos omissos neste instrumento, ficarão única e exclusivamente sujeitos a interpretação da Comissão, sendo facultada a mesma ou a autoridade superior do ORC, em qualquer fase da licitação, a promoção de diligência destinada a esclarecer ou a complementar a instrução do processo.

20.9. Para dirimir controvérsias decorrentes deste certame, excluído qualquer outro, o foro competente é o da Comarca de Catolé do Rocha.

Catolé do Rocha - PB, 29 de Julho de 2022.

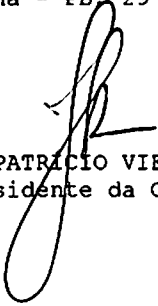
JOÃO PATRÍCIO VIEIRA ALVES
Presidente da Comissão

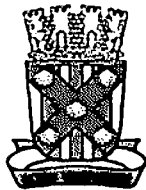

ESTADO DA PARAÍBA
PREFEITURA MUNICIPAL DE CATOLÉ DO ROCHA
COMISSÃO PERMANENTE DE LICITAÇÃO

ANEXO I - TOMADA DE PREÇOS N° 00014/2022
TERMO DE REFERÊNCIA - ESPECIFICAÇÕES

1.0.DO OBJETO

1.1.Constitui objeto desta licitação: Contratação de empresa especializada para a realização de serviços de retirada e colocação de cobertura do Bloco I (Salas de aulas, pátio e corredores) do CEF Luzia Maia, pertencente à Rede Municipal de Educação deste Município.

2.0.JUSTIFICATIVA

2.1.Considerando as necessidades do ORC, tem o presente termo a finalidade de definir, técnica e adequadamente, os procedimentos necessários para viabilizar a contratação em tela.
2.2.As características e especificações do objeto ora licitado são:

CÓDIGO	DISCRIMINAÇÃO	UNIDADE	QUANTIDADE	PREÇO UNIT.	PREÇO TOTAL
1	Execução dos Serviços de demolição, retirada e colocação de estrutura de cobertura do Bloco I (Salas de aulas, pátio e corredores) do CEF Luzia Maia, conforme todas as especificações técnicas e determinações descritas no Projeto de Engenharia e planilhas orçamentárias em anexo.	Und	1	326.535,31	326.535,31
TOTAL					326.535,31

3.0.OBRIGAÇÕES DO CONTRATADO

3.1.Responsabilizar-se por todos os ônus e obrigações concernentes à legislação fiscal, civil, tributária e trabalhista, bem como por todas as despesas e compromissos assumidos, a qualquer título, perante seus fornecedores ou terceiros em razão da execução do objeto contratado.
3.2.Substituir, arcando com as despesas decorrentes, os materiais ou serviços que apresentarem alterações, deteriorações, imperfeições ou quaisquer irregularidades discrepantes às exigências do instrumento de ajuste pactuado, ainda que constatados após o recebimento e/ou pagamento.
3.3.Não transferir a outrem, no todo ou em parte, o objeto da contratação, salvo mediante prévia e expressa autorização do Contratante.
3.4.Manter, durante a vigência do contrato ou outros instrumentos hábeis, em compatibilidade com as obrigações assumidas, todas as condições de habilitação e qualificação exigidas no respectivo processo licitatório, apresentando ao Contratante os documentos necessários, sempre que solicitado.
3.5.Emitir Nota Fiscal correspondente à sede ou filial da empresa que apresentou a documentação na fase de habilitação.
3.6.Executar todas as obrigações assumidas com observância a melhor técnica vigente, enquadrando-se, rigorosamente, dentro dos preceitos legais, normas e especificações técnicas correspondentes.

4.0.DO CRITÉRIO DE ACEITABILIDADE DE PREÇOS

4.1.Havendo proposta com valor para o respectivo item relacionado no Anexo I - Termo de Referência - Especificações, na coluna código:
4.1.1.Superior ao estimado pelo ORC, o item será desconsiderado; ou
4.1.2.Com indícios que conduzam a uma presunção relativa de inexecuibilidade, pelo critério definido no Art. 48, II, § 1º, da Lei 8.666/93, em tal situação, não sendo possível a imediata confirmação, poderá ser dada ao licitante a oportunidade de demonstrar a sua exequibilidade, sendo-lhe facultado o prazo de 03 (três) dias úteis para comprovar a viabilidade dos preços, conforme parâmetros do mesmo Art. 48, II, sob pena de desconsideração do item.
4.2.Salienta-se que tais ocorrências não desclassificam automaticamente a proposta, quando for o caso, apenas o item correspondente.
4.3.O valor estimado que o ORC se propõe a pagar pelo objeto da presente licitação - Valor de Referência -, que representa o somatório total dos preços relacionados na respectiva planilha dos serviços a serem executados, referente ao correspondente item, está acima indicado.

5.0.MODELO DA PROPOSTA

5.1.É parte integrante deste Termo de Referência o modelo de proposta de preços correspondente, podendo o licitante apresentar a sua proposta no próprio modelo fornecido, desde que seja devidamente preenchido, conforme faculta o instrumento convocatório - Anexo 01.

JOÃO PATRÍCIO VIEIRA ALVES
Presidente da Comissão

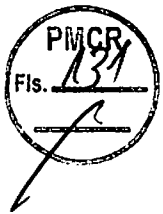

**ESTADO DA PARAÍBA
PREFEITURA MUNICIPAL DE CATOLÉ DO ROCHA
COMISSÃO PERMANENTE DE LICITAÇÃO**

ANEXO 01 AO TERMO DE REFERÊNCIA - PROPOSTA

TOMADA DE PREÇOS N° 00014/2022

PROPOSTA

REF.: TOMADA DE PREÇOS N° 00014/2022

OBJETO: Contratação de empresa especializada para a realização de serviços de retirada e colocação de cobertura do Bloco I (Salas de aulas, pátio e corredores) do CEF Luzia Maia, pertencente à Rede Municipal de Educação deste Município.

PROPONENTE:

Prezados Senhores,

Nos termos da licitação em epígrafe, apresentamos proposta conforme abaixo:

CÓDIGO	DISCRIMINAÇÃO	UNIDADE	QUANTIDADE	PREÇO UNIT.	PREÇO TOTAL
1	Execução dos Serviços de demolição, retirada e colocação de estrutura de cobertura do Bloco I (Salas de aulas, pátio e corredores) do CEF Luzia Maia, conforme todas as especificações técnicas e determinações descritas no Projeto de Engenharia e planilhas orçamentárias em anexo.	Und	1		

VALOR TOTAL DA PROPOSTA - R\$

PRAZO - Item 5.0:

PAGAMENTO - Item 18.0:

VALIDADE DA PROPOSTA - Item 9.0:

CNPJ

_____ / ____ de _____ de _____

Responsável



ESTADO DA PARAÍBA
PREFEITURA MUNICIPAL DE CATOLÉ DO ROCHA
COMISSÃO PERMANENTE DE LICITAÇÃO

ANEXO II - TOMADA DE PREÇOS N° 00014/2022

MODELOS DE DECLARAÇÕES

REF.: TOMADA DE PREÇOS N° 00014/2022
PREFEITURA MUNICIPAL DE CATOLÉ DO ROCHA

PROPONENTE
CNPJ

1.0 - DECLARAÇÃO de cumprimento do disposto no Art. 7º, Inciso XXXIII, da CF - Art. 27, Inciso V, da Lei 8.666/93.

O proponente acima qualificado, sob penas da Lei e em acatamento ao disposto no Art. 7º inciso XXXIII da Constituição Federal, Lei 9.854, de 27 de outubro de 1999, declara não possuir em seu quadro de pessoal, funcionários menores de dezoito anos em trabalho noturno, perigoso ou insalubre e nem menores de dezesseis anos, em qualquer trabalho; podendo existir menores, a partir de quatorze anos, na condição de aprendiz na forma da legislação vigente.

2.0 - DECLARAÇÃO de superveniência de fato impeditivo no que diz respeito a participação na licitação.

Conforme exigência contida na Lei 8.666/93, Art. 32, §2º, o proponente acima qualificado, declara não haver, até a presente data, fato impeditivo no que diz respeito à habilitação/participação na presente licitação, não se encontrando em concordata ou estado falimentar, estando ciente da obrigatoriedade de informar ocorrências posteriores. Ressalta, ainda, não estar sofrendo penalidade de declaração de idoneidade no âmbito da administração Federal, Estadual, Municipal ou do Distrito Federal, arcando civil e criminalmente pela presente afirmação.

3.0 - DECLARAÇÃO de submeter-se a todas as cláusulas e condições do correspondente instrumento convocatório.

O proponente acima qualificado declara ter conhecimento e aceitar todas as cláusulas do respectivo instrumento convocatório e submeter-se as condições nele estipuladas.

Local e Data.

NOME/ASSINATURA/CARGO
Representante legal do proponente.

OBSERVAÇÃO:
AS DECLARAÇÕES DEVERÃO SER ELABORADAS EM PAPEL TIMBRADO DO LICITANTE, QUANDO FOR O CASO.

REF.: TOMADA DE PREÇOS Nº 00014/2022
PREFEITURA MUNICIPAL DE CATOLÉ DO ROCHA

PROPONENTE:
CNPJ:

4.0 - DECLARAÇÃO de elaboração independente de proposta.

(identificação completa do representante do licitante), como representante devidamente constituído de (identificação completa do licitante ou do consórcio), doravante denominado (licitante/consórcio), para fins do disposto no item 7.5.1. do Edital da Tomada de Preços nº 00014/2022, declara, sob as penas da lei, em especial o art. 299 do Código Penal Brasileiro, que:

a) a proposta apresentada para participar da Tomada de Preços nº 00014/2022 foi elaborada de maneira independente pelo licitante, e o conteúdo da proposta não foi, no todo ou em parte, direta ou indiretamente, informado, discutido ou recebido de qualquer outro participante potencial ou de fato da Tomada de Preços nº 00014/2022, por qualquer meio ou por qualquer pessoa;

b) a intenção de apresentar a proposta elaborada para participar da Tomada de Preços nº 00014/2022 não foi informada, discutida ou recebida de qualquer outro participante potencial ou de fato da Tomada de Preços nº 00014/2022, por qualquer meio ou por qualquer pessoa;

c) que não tentou, por qualquer meio ou por qualquer pessoa, influir na decisão de qualquer outro participante potencial ou de fato da Tomada de Preços nº 00014/2022 quanto a participar ou não da referida licitação;

d) que o conteúdo da proposta apresentada para participar da Tomada de Preços nº 00014/2022 não será, no todo ou em parte, direta ou indiretamente, comunicado ou discutido com qualquer outro participante potencial ou de fato da Tomada de Preços nº 00014/2022 antes da adjudicação do objeto da referida licitação;

e) que o conteúdo da proposta apresentada para participação da Tomada de Preços nº 00014/2022 não foi, no todo ou em parte, direta ou indiretamente, discutido ou recebido de qualquer integrante da Prefeitura Municipal de Catolé do Rocha antes da abertura oficial das propostas;

f) que está plenamente ciente do teor e da extensão desta declaração e que detém plenos poderes e informações para firmá-la.

Local e Data.

NOME/ASSINATURA/CARGO
Representante legal do proponente

OBSERVAÇÃO:
AS DECLARAÇÕES DEVERÃO SER ELABORADAS EM PAPEL TIMBRADO DO LICITANTE, QUANDO FOR O CASO.



REF.: TOMADA DE PREÇOS N° 00014/2022
PREFEITURA MUNICIPAL DE CATOLÉ DO ROCHA

PROPONENTE:
CNPJ:

5.0 - OUTRAS DECLARAÇÕES

A empresa..... CNPJ n°
....., através de seu representante legal, Sr.,
CPF, DECLARA que cumpre plenamente os requisitos para sua participação da licitação
instaurada pelo Município de Catolé do Rocha-PB, modalidade e, sob as
penalidades cabíveis:

DECLARA, que:

- a) Que a empresa não está temporariamente suspensa de participar em licitação e impedida de contratar com a Administração do Município de Catolé do Rocha-PB, bem como não foi declarada inidônea para licitar e contratar com a Administração Pública nas esferas Federal, Estadual e Municipal;
- b) Que nenhum dos seus sócios, dirigentes, gerentes ou acionistas detentores de mais de 5% (cinco) por cento do capital ou controlador, responsáveis técnicos, funcionários ou subcontratados, são servidores públicos da ativa e nem ocupam cargo de chefia e/ou função de confiança na Administração da Prefeitura Municipal de Catolé do Rocha-PB, sob qualquer regime de contratação;
- c) Declara ainda,

Que concorda, na íntegra, com todos os preceitos, termos e condições gerais do Edital e seus respectivos anexos;

Que todo e qualquer fato que importe em modificação da situação ora afirmada será imediatamente comunicada, por escrito, ao Município de Catolé do Rocha-PB;

Que caso seja declarada vencedora do certame, iremos de forma obrigatória, elaborar e executar o PLANO DE GERENCIAMENTO DE RESÍDUOS DA CONSTRUÇÃO - PGRDC - conforme Resolução CONAMA n° 307/2002, cujo plano deverá ser apresentado junto a CPL como condição para assinatura do termo de contrato.

Local e data.

NOME/ASSINATURA/CARGO
Representante legal do proponente

OBSERVAÇÃO:
AS DECLARAÇÕES DEVERÃO SER ELABORADAS EM PAPEL TIMBRADO DO LICITANTE, QUANDO FOR O CASO.



**ESTADO DA PARAÍBA
PREFEITURA MUNICIPAL DE CATOLÉ DO ROCHA
COMISSÃO PERMANENTE DE LICITAÇÃO**



ANEXO III - TOMADA DE PREÇOS N° 00014/2022

MODELOS DO TERMO DE RENÚNCIA

REF.: TOMADA DE PREÇOS N° 00014/2022
PREFEITURA MUNICIPAL DE CATOLÉ DO ROCHA

PROPONENTE
CNPJ

1.0 - TERMO DE RENÚNCIA ao recurso conforme previsto no Art. 43, Inciso III, da Lei 8.666/93.

O proponente acima qualificado, declara, na forma do disposto no Art. 43, III, da Lei 8.666/93, aceitar o resultado divulgado pela Comissão, que analisou a documentação preliminar do processo em epigrafe, efetuada nos termos do respectivo instrumento convocatório, desistindo, assim, expressamente de qualquer interposição de recurso previsto na legislação vigente, bem como ao prazo correspondente e concordando, portanto, com o prosseguimento do certame. Declara ainda que, em havendo a ocorrência de qualquer igualdade de valores entre sua proposta e a dos demais licitantes e após observado o disposto no Art. 3º, § 2º, da Lei 8.666/93, fica autorizado a realização do sorteio para definição da respectiva classificação, não sendo necessário a sua convocação para o correspondente ato público, conforme previsto no Art. 44, § 2º, do referido diploma legal.

Local e Data.

NOME/ASSINATURA/CARGO
Representante legal do proponente.

OBSERVAÇÃO:
O TERMO DE RENÚNCIA DEVERÁ SER ELABORADO EM PAPEL TIMBRADO DO LICITANTE, QUANDO FOR O CASO.



**ESTADO DA PARAÍBA
PREFEITURA MUNICIPAL DE CATOLÉ DO ROCHA
COMISSÃO PERMANENTE DE LICITAÇÃO**

ANEXO IV - TOMADA DE PREÇOS Nº 00014/2022

MODELO DA DECLARAÇÃO DE CUMPRIMENTO A LEI nº 12.465/2011

TOMADA DE PREÇOS Nº 00014/2022
Processo Administrativo nº 00119/2022
À Comissão Permanente de Licitação da Prefeitura Municipal de Catolé do Rocha/ PB

A empresa _____, inscrita no CNPJ/MF sob o nº _____, situada _____, por intermédio de seu representante legal, Sr.(a) _____, portador (a) da Carteira de Identidade nº _____ (SSP/____) e do CPF nº _____ DECLARA, para fins de atendimento ao Inciso XII do art. 20 da Lei 12.465/2011, de que não integra em seu quadro societário servidor público da ativa, ou empregado de empresas pública ou de sociedade de economia mista.

Local e data

Nome e Cargo do Representante da Empresa
CPF

OBSERVAÇÃO: EMITIR EM PAPEL QUE IDENTIFIQUE A LICITANTE.

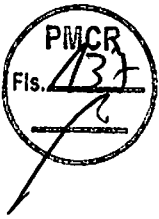

**ESTADO DA PARAÍBA
PREFEITURA MUNICIPAL DE CATOLÉ DO ROCHA
COMISSÃO PERMANENTE DE LICITAÇÃO**

ANEXO V - TOMADA DE PREÇOS N° 00014/2022

MODELO DA DECLARAÇÃO DE CUMPRIMENTO A LEI n° 1.374/2013

TOMADA DE PREÇOS N° 00014/2022

Processo Administrativo n°00119/2022

À Comissão Permanente de Licitação da Prefeitura Municipal de Catolé do Rocha/ PB

A empresa _____, inscrita no CNPJ/MF sob o n° _____, situada _____, por intermédio de seu representante legal, Sr.(a) _____, portador (a) da Carteira de Identidade n° _____ (SSP/____) e do CPF n° _____ DECLARA, em atendimento as exigências deste edital, que caso vencedor da licitação reserva o mínimo de 30% para contratação de jovens que buscam o primeiro emprego, nos termos da Lei Municipal 1.374/2013.

Local e data

Nome e Cargo do Representante da Empresa
CPF

OBSERVAÇÃO: EMITIR EM PAPEL QUE IDENTIFIQUE A LICITANTE.



**ESTADO DA PARAÍBA
PREFEITURA MUNICIPAL DE CATOLÉ DO ROCHA
COMISSÃO PERMANENTE DE LICITAÇÃO**



ANEXO VI - TOMADA DE PREÇOS N° 00014/2022

MODELO DA DECLARAÇÃO DE VISITA TÉCNICA

**TOMADA DE PREÇOS N° 00014/2022
Processo Administrativo n°00119/2022
À Comissão Permanente de Licitação da Prefeitura Municipal de Catolé do Rocha/ PB**

A empresa _____, inscrita no CNPJ/MF sob o n° _____, situada _____, por intermédio de seu representante legal, Sr.(a) _____, portador (a) da Carteira de Identidade n° _____ (SSP/___) e do CPF n° _____ DECLARA, em atendimento as exigências deste edital, que efetuou a visita técnica no local onde serão executados os serviços objeto da presente licitação que irá abrir mão da referida visita técnica, DECLARANDO ainda sob as penalidades da lei, de que temos pleno conhecimento das condições e peculiaridades inerentes à natureza dos trabalhos, ASSUMINDO, total responsabilidade por esse fato e informamos que não utilizaremos para qualquer questionamento futuro que possam ensejar avenças técnicas ou financeira, isentado a PREFEITURA MUNICIPAL DE CATOLÉ DO ROCHA-PB, de qualquer reclamação e/ou reinvidicação futura de nossa parte.

Local e data

Nome e Cargo do Representante da Empresa
CPF

Nome do Responsável Técnico
Engenheiro Civil
CREA n°

OBSERVAÇÃO: EMITIR EM PAPEL QUE IDENTIFIQUE A LICITANTE.



**ESTADO DA PARAÍBA
PREFEITURA MUNICIPAL DE CATOLÉ DO ROCHA
COMISSÃO PERMANENTE DE LICITAÇÃO**

ANEXO VII - TOMADA DE PREÇOS N° 00014/2022

MINUTA DO CONTRATO

**TOMADA DE PREÇOS N° 00014/2022
PROCESSO ADMINISTRATIVO N° 00119/2022**

CONTRATO N°:-CPL

TERMO DE CONTRATO QUE ENTRE SI CELEBRAM A PREFEITURA MUNICIPAL DE CATOLÉ DO ROCHA E, PARA EXECUÇÃO DE OBRA CONFORME DISCRIMINADO NESTE INSTRUMENTO NA FORMA ABAIXO:

Pelo presente instrumento de contrato, de um lado Prefeitura Municipal de Catolé do Rocha - Praça Sergio Maia, 66 - Centro - Catolé do Rocha - PB, CNPJ n° 09.067.562/0001-27, neste ato representada pelo Prefeito Lauro Adolfo Maia Serafim, Brasileiro, Casado, Agrônomo, residente e domiciliado na Sítio Genipapeiro - Fazenda São Domingos, S/N - Zona Rural - Catolé do Rocha - PB, CPF n° 768.898.074-72, Carteira de Identidade n° 1.336.689 SSDS/PB, doravante simplesmente CONTRATANTE, e do outro lado - - - -, CNPJ n°, neste ato representado por residente e domiciliado na, - - - -, CPF n°, Carteira de Identidade n°, doravante simplesmente CONTRATADO, decidiram as partes contratantes assinar o presente contrato, o qual se regerá pelas cláusulas e condições seguintes:

CLÁUSULA PRIMEIRA - DOS FUNDAMENTOS:

Este contrato decorre da licitação modalidade Tomada de Preços n° 00014/2022, processada nos termos da Lei Federal n° 8.666, de 21 de Junho de 1993; Lei Complementar n° 123, de 14 de Dezembro de 2006; e legislação pertinente, consideradas as alterações posteriores das referidas normas.

CLÁUSULA SEGUNDA - DO OBJETO:

O presente contrato tem por objeto: Contratação de empresa especializada para a realização de serviços de retirada e colocação de cobertura do Bloco I (Salas de aulas, pátio e corredores) do CEF Luzia Maia, pertencente à Rede Municipal de Educação deste Município.

A obra deverá ser executada rigorosamente de acordo com as condições expressas neste instrumento, proposta apresentada, especificações técnicas correspondentes, processo de licitação modalidade Tomada de Preços n° 00014/2022 e instruções do Contratante, documentos esses que ficam fazendo partes integrantes do presente contrato, independente de transcrição; e sob o regime de empreitada por preço unitário.

CLÁUSULA TERCEIRA - DO VALOR E PREÇOS:

O valor total deste contrato, a base do preço proposto, é de R\$... (...).

CLÁUSULA QUARTA - DO REAJUSTAMENTO EM SENTIDO ESTRITO:

Os preços contratados são fixos e irreajustáveis no prazo de um ano. Dentro do prazo de vigência do contrato e mediante solicitação do Contratado, os preços poderão sofrer reajuste após o interregno de um ano, na mesma proporção da variação verificada no Índice Nacional da Construção Civil - INCC acumulado, tomando-se por base o mês de apresentação da respectiva proposta, exclusivamente para as obrigações iniciadas e concluídas após a ocorrência da anualidade.

Nos reajustes subsequentes ao primeiro, o interregno mínimo de um ano será contado a partir dos efeitos financeiros do último reajuste.

No caso de atraso ou não divulgação do índice de reajustamento, o Contratante pagará ao Contratado a importância calculada pela última variação conhecida, liquidando a diferença correspondente tão logo seja divulgado o índice definitivo. Fica o Contratado obrigado a apresentar memória de cálculo referente ao reajustamento de preços do valor remanescente, sempre que este ocorrer.

Nas aferições finais, o índice utilizado para reajuste será, obrigatoriamente, o definitivo. Caso o índice estabelecido para reajustamento venha a ser extinto ou de qualquer forma não possa mais ser utilizado, será adotado, em substituição, o que vier a ser determinado pela legislação então em vigor.

Na ausência de previsão legal quanto ao índice substituto, as partes elegerão novo índice oficial, para reajustamento do preço do valor remanescente, por meio de termo aditivo. O reajuste poderá ser realizado por apostilamento.

CLÁUSULA QUINTA - DA DOTAÇÃO:

As despesas correrão por conta da seguinte dotação, constante do orçamento vigente:

Recursos Próprios do Município de Catolé do Rocha: FMS/Fundeb 30% e Outros

12.361.0011.1016 - Const./Rec./Ampl. e conclusão de Escolas

12.361.0011.2013 - Manutenção do Ensino Fundamental

12.361.0008.2232 - Manut. do Ensino Fundamental - Fundeb 30%

12.361.0041.2290 - Manut. dos Rec. do VAAT-Ens. Fund. - Fundeb 30%

12.361.0041.2286 - Manut. dos Rec. do VAAT - Fundeb 30% - Investimento

449051.00 - Obras e Instalações

449051.99 - Outras Obras e Instalações

CLÁUSULA SEXTA - DO PAGAMENTO:

O pagamento será efetuado mediante processo regular e em observância às normas e procedimentos adotados pelo Contratante, da seguinte maneira: Para ocorrer no prazo de trinta dias, contados do período de adimplimento.

CLÁUSULA SÉTIMA - DOS PRAZOS E DA VIGÊNCIA:

Os prazos máximos de início de etapas de execução e de conclusão do objeto ora contratado, que admitem prorrogação nas condições e hipóteses previstas no Art. 57, § 1º, da Lei 8.666/93, estão abaixo indicados e serão considerados da emissão da Ordem de Serviço:

a - Início: 3 (três) dias;

b - Conclusão: 10 (dez) meses.

A vigência do presente contrato será determinada: 10 (dez) meses, considerada da data de sua assinatura; podendo ser prorrogada nos termos do Art. 57, da Lei 8.666/93.

CLÁUSULA OITAVA - DAS OBRIGAÇÕES DO CONTRATANTE:

a - Efetuar o pagamento relativo a execução da obra efetivamente realizada, de acordo com as respectivas cláusulas do presente contrato;

b - Proporcionar ao Contratado todos os meios necessários para a fiel execução da obra contratada;

c - Notificar o Contratado sobre qualquer irregularidade encontrada quanto à qualidade da obra, exercendo a mais ampla e completa fiscalização, o que não exime o Contratado de suas responsabilidades contratuais e legais;

d - Designar representantes com atribuições de Gestor e Fiscal deste contrato, nos termos da norma vigente, especialmente para acompanhar e fiscalizar a sua execução, respectivamente, permitida a contratação de terceiros para assistência e subsídio de informações pertinentes a essas atribuições.

CLÁUSULA NONA - DAS OBRIGAÇÕES DO CONTRATADO:

1. A CONTRATADA se compromete a:

1.1. Executar devidamente os serviços descritos na Cláusula correspondente do presente contrato, dentro dos melhores parâmetros de qualidade estabelecidos para o ramo de atividade relacionada ao objeto contratual, com observância aos prazos estipulados;

1.2. Responsabilizar-se por todos os ônus e obrigações concernentes à legislação fiscal, civil, tributária e trabalhista, bem como por todas as despesas e compromissos assumidos, a qualquer título, perante seus fornecedores ou terceiros em razão da execução do objeto contratado;

1.3. Manter preposto capacitado e idôneo, aceito pelo Contratante, quando da execução de contrato, que o represente integralmente em todos os seus atos;

1.4. Permitir e facilitar a fiscalização do Contratante devendo prestar os informes e esclarecimentos solicitados;

1.5. Será responsável pelos danos causados diretamente ao Contratante ou a terceiros, decorrentes de sua culpa ou dolo na execução do contrato, não excluindo ou reduzindo essa responsabilidade a fiscalização ou o acompanhamento pelo órgão interessado;

1.6. Não ceder, transferir ou sub-contratar, no todo ou em parte, o objeto deste instrumento, sem o conhecimento e a devida autorização expressa do Contratante;

1.7. Manter, durante a vigência do contrato, em compatibilidade com as obrigações assumidas, todas as condições de habilitação e qualificação exigidas no respectivo processo licitatório, apresentando ao Contratante os documentos necessários, sempre que solicitado.

2. De natureza trabalhista:

2.1. Arcar, na qualidade de empregadora, com todas as obrigações legais em relação ao pessoal por ela utilizado na prestação dos Serviços, tais como salários, contribuição previdenciária, FGTS, encargos trabalhistas, seguro de vida e acidentes de trabalho e outros quaisquer, eximindo a Contratante de toda e qualquer responsabilidade;

2.2. Executar os Serviços utilizando-se de empregados devidamente registrados, qualificados e treinados, em boas condições de saúde e capazes, física e mentalmente;

2.3. Garantir, para todos os efeitos legais e contratuais, que não há qualquer vínculo empregatício entre a Contratante e o pessoal da Contratada alocado na prestação dos Serviços;



2.4 Defender e manter a Contratante incólume de todo processo e/ou ação judicial ou administrativa, reivindicações de seus empregados, reclamações trabalhistas em geral e demandas de terceiros (inclusive e especialmente relativas a lesões pessoais, morte, perda patrimonial, perdas e danos em geral, multas, honorários advocatícios e custas processuais) decorrentes, direta ou indiretamente:

2.4.1 da relação de emprego por ela mantida, sendo neste particular, em quaisquer circunstâncias, considerada como única e exclusiva empregadora, ou

2.4.2 ação, omissão, culpa ou dolo da Contratada, de seus empregados, prepostos e de suas subcontratadas, responsabilizando-se, em ambos os casos, pelo ressarcimento, devidamente atualizado, de eventuais condenações e quaisquer despesas que vierem a ser imputadas à Contratante, administrativa ou judicialmente, a que título for, decorrentes do Contrato;

2.5 Se a Contratante for autuada, notificada, citada, intimada ou condenada em razão do não cumprimento, em época própria, de qualquer obrigação atribuível à Contratada, seja de natureza fiscal, trabalhista, previdenciária, ambiental ou de qualquer outra espécie, assistir-lhe-á o direito de reter, a partir do recebimento da autuação, notificação, citação ou da intimação a quantia referente à contingência calculada de acordo com os parâmetros estabelecidos pela Contratante. Este valor será restituído à Contratada nos casos em que a mesma satisfizer a respectiva obrigação ou a Contratante for excluída do pólo passivo, mediante decisão irrecorrível.

2.6 Adotar identificação especial para o seu pessoal, de acordo com as normas fixadas pela Contratante;

2.7 Controlar a frequência de seus empregados através de cartão ou folha de ponto;

2.8 Fornecer transporte, alimentação, seguro de vida em grupo e assistência médica para o seu pessoal, quando for o caso;

2.9 Fornecer cópia da ficha de registro dos empregados e ASO (Atestado de Saúde Ocupacional);

2.10 Apresentar a relação nominal de seus empregados designados para a execução dos Serviços, que deverá ser atualizada mensalmente para refletir as admissões, férias, licenças e demais ocorrências no período;

2.11 Permitir que a Contratante possa, a qualquer tempo, auditar os documentos trabalhistas do seu pessoal ou dos terceiros, sob sua responsabilidade, alocados aos Serviços.

3 - Relativas à Segurança do Trabalho:

3.1 Respeitar e fazer com que seus empregados respeitem as Normas de Segurança do Trabalho, as disciplinas e os regulamentos em vigor na Contratante, no que couberem à Contratada;

3.2 Responsabilizar-se pelo cumprimento das Normas Regulamentares do Ministério do Trabalho pertinente as suas atividades e suas respectivas alterações, bem como das instruções emitidas pela Contratante, providenciando às suas custas seguro de acidente de trabalho para todos seus empregados a serviço deste Contrato. A Contratante estará, portanto, isenta de qualquer responsabilidade em relação a acidentes ou doenças profissionais resultantes dos Serviços contratados, salvo se, comprovadamente, por omissão ou ação, venha a dar causa;

3.3 Fornecer Programa de Controle Médico e Saúde Ocupacional (PCMSO), Programa de Prevenção para Riscos Ambientais (PPRA) e o Plano de Segurança com termo de responsabilidade e levantamento de riscos (APR - Análise Preliminar de Risco) e LAI (Levantamento de Aspectos e Impactos Ambientais), se aplicável;

3.4 Participar das reuniões e Momento de Segurança da Contratante, quando solicitada;

3.5 Providenciar e informar à Contratante o(s) hospital(is) credenciado(s) para o atendimento de seus empregados, em caso de acidente de trabalho;

3.6 Manter os seus empregados uniformizados, estampando o nome ou logotipo da Contratada, e munidos dos EPI (Equipamentos de Proteção Individual) necessários à função desempenhada, conforme determinado por legislação específica;

3.7 Apresentar à Contratante a relação dos materiais, ferramentas e equipamentos de sua propriedade empregados na realização dos Serviços;

3.8 Providenciar treinamento para seus empregados, com cursos de orientação sobre os Serviços, segurança e outros;

3.9 Responsabilizar-se pela correta utilização, guarda e conservação dos materiais e equipamentos, utensílios, máquinas e instalações porventura cedidos pela Contratante, bem como ressarcir eventuais extravios ou danos, após apuração de responsabilidade;

3.10 Organizar os Serviços de forma a não causar embaraços às atividades desenvolvidas pela Contratante e/ou terceiros na área dos Serviços, não podendo tais interferências justificar eventuais atrasos na execução, salvo fatos imprevisíveis de definição exclusiva da Contratante.

CLÁUSULA DÉCIMA - DA ALTERAÇÃO E RESCISÃO:

Este contrato poderá ser alterado com a devida justificativa, unilateralmente pelo Contratante ou por acordo entre as partes, nos casos previstos no Art. 65 e será rescindido, de pleno direito, conforme o disposto nos Arts. 77, 78 e 79, todos da Lei 8.666/93.

O Contratado fica obrigado a aceitar, nas mesmas condições contratuais, os acréscimos ou supressões que se fizerem nas obras, até o respectivo limite fixado no Art. 65, § 1º da Lei 8.666/93. Nenhum acréscimo ou supressão poderá exceder o limite estabelecido, salvo as supressões resultantes de acordo celebrado entre os contratantes.

CLÁUSULA DÉCIMA PRIMEIRA - DO RECEBIMENTO:

Executado o presente contrato e observadas as condições de adimplemento das obrigações pactuadas, os procedimentos e prazos para receber o seu objeto pelo Contratante obedecerão, conforme o caso, às disposições dos Arts. 73 a 76, da Lei 8.666/93.

CLÁUSULA DÉCIMA SEGUNDA - DAS PENALIDADES:

A recusa injusta em deixar de cumprir as obrigações assumidas e preceitos legais, sujeitará o Contratado, garantida a prévia defesa, às seguintes penalidades previstas nos Arts. 86 e 87 da Lei 8.666/93: a - advertência; b - multa de mora de 0,5% (zero vírgula cinco por cento) aplicada sobre o valor do contrato por dia de atraso na entrega, no início ou na execução do objeto ora contratado, até o limite de 10%; c - multa de 10% (dez por cento) sobre o valor contratado pela inexecução total ou parcial do contrato; d - suspensão temporária de participar em licitação e impedimento de contratar com a Administração, por prazo de até 02 (dois) anos; e - declaração de inidoneidade para licitar ou contratar com a Administração Pública enquanto perdurarem os motivos determinantes da punição ou até que seja promovida sua reabilitação perante a própria autoridade que aplicou a penalidade; f - simultaneamente, qualquer das penalidades cabíveis fundamentadas na Lei 8.666/93.

Se o valor da multa ou indenização devida não for recolhido no prazo de 15 dias após a comunicação ao Contratado, será automaticamente descontado da primeira parcela do pagamento a que o Contratado vier a fazer jus, acrescido de juros moratórios de 1% (um por cento) ao mês, ou, quando for o caso, cobrado judicialmente.

CLÁUSULA DÉCIMA TERCEIRA - DA COMPENSAÇÃO FINANCEIRA:

Nos casos de eventuais atrasos de pagamento nos termos deste instrumento, e desde que o Contratado não tenha concorrido de alguma forma para o atraso, será admitida a compensação financeira, devida desde a data limite fixada para o pagamento até a data correspondente ao efetivo pagamento da parcela. Os encargos moratórios devidos em razão do atraso no pagamento serão calculados com utilização da seguinte fórmula: $EM = N \times VP \times I$, onde: EM = encargos moratórios; N = número de dias entre a data prevista para o pagamento e a do efetivo pagamento; VP = valor da parcela a ser paga; e I = índice de compensação financeira, assim apurado: $I = (TX \div 100) \div 365$, sendo TX = percentual do IPCA-IBGE acumulado nos últimos doze meses ou, na sua falta, um novo índice adotado pelo Governo Federal que o substitua. Na hipótese do referido índice estabelecido para a compensação financeira venha a ser extinto ou de qualquer forma não possa mais ser utilizado, será adotado, em substituição, o que vier a ser determinado pela legislação então em vigor.

CLÁUSULA DÉCIMA QUARTA - DO FORO:

Para dirimir as questões decorrentes deste contrato, as partes elegem o Foro da Comarca de Catolé do Rocha.

E, por estarem de pleno acordo, foi lavrado o presente contrato em 02(duas) vias, o qual vai assinado pelas partes e por duas testemunhas.

Católé do Rocha - PB, ... de de

TESTEMUNHAS

PELO CONTRATANTE

.....

PELO CONTRATADO

.....



**ESTADO DA PARAÍBA
PREFEITURA MUNICIPAL DE CATOLÉ DO ROCHA
COMISSÃO PERMANENTE DE LICITAÇÃO**

ANEXO VIII - TOMADA DE PREÇOS N° 00014/2022

TOMADA DE PREÇOS N° 00014/2022

Processo Administrativo n° 00119/2022

À Comissão Permanente de Licitação da Prefeitura Municipal de Catolé do Rocha/PB

**PROJETO DE ENGENHARIA
E PLANILHAS ORÇAMENTÁRIAS.**



SERVIÇOS DE COLOCAÇÃO DA COBERTA DO BLOCO I (SALAS DE AULAS, PÁTIO E CORREDORES) DO CEF LUZIA MAIA.

PLANILHA ORÇAMENTÁRIA

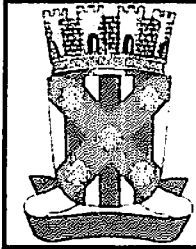

OBRA:	SERVIÇOS DE COLOCAÇÃO DA COBERTA DO BLOCO I (SALAS DE AULAS, PÁTIO E CORREDORES) DO CEF LUZIA MAIA.	DATA : 11/07/2022	FONTE	VERSÃO	DATA REF.
DESCRIÇÃO:	SERVIÇOS DE COLOCAÇÃO DA COBERTA DO BLOCO I (SALAS DE AULAS, PÁTIO E CORREDORES) DO CEF LUZIA MAIA.	BDI : 26,75%	CAGEPA	2020/12	04/2021
LOCAL:	Rua: Barão do Rio Branco ; Luzia Maia	L.S. Hora: 85,69%	SEINFRA	027.1 COM DESONERAÇÃO	05/2021
CLIENTE:	Prefeitura Municipal de Catolé do Rocha PB	L.S. Mês: 48,16%	SINAPI	2022/05 COM DESONERAÇÃO	08/2022
			Composições	PROPRIA	

ITEM	CÓDIGO	DESCRIÇÃO	FONTE	UNIDADE	QTD	VALOR UNITÁRIO R\$		PREÇO TOTAL R\$	
						SEM BDI	COM BDI	SEM BDI	COM BDI
1	ESCOLA MUNICIPAL LUZIA MAIA							244.785,88	310.274,79
1.1	SERVIÇOS PRELIMINARES							1.340,94	1.699,82
1.1.1	DER- PB 08.201.00	Placa indictiva da obra	Composições Próprias	m²	6,00	223,49	283,27	1.340,94	1.699,82
1.2	PISO							94,98	120,39
1.2.1	96620	LASTRO DE CONCRETO MAGRO, APLICADO EM PISOS, LAJES SOBRE SOLO OU RADIERS. AF 08/2017	SINAPI	M3	0,19	499,92	633,65	94,98	120,39
1.3	FORROS							18.202,55	23.068,92
1.3.1	96113	FORRO EM PLACAS DE GESSO, PARA AMBIENTES COMERCIAIS. AF_05/2017_P	SINAPI	M2	579,33	31,42	39,82	18.202,55	23.068,92
1.4	COBERTA							195.431,87	247.719,02
1.4.1	92541	TRAMA DE MADEIRA COMPOSTA POR RIPAS, CAIBROS E TERÇAS PARA TELHADOS DE ATÉ 2 ÁGUAS PARA TELHA CERÂMICA CAPA-CANAL, INCLUSO TRANSPORTE VERTICAL. AF 12/2015	SINAPI	M2	1.380,00	65,56	83,10	90.472,80	114.678,00
1.4.2	94201	TELHAMENTO COM TELHA CERÂMICA CAPA-CANAL, TIPO COLONIAL, COM ATÉ 2 ÁGUAS, INCLUSO TRANSPORTE VERTICAL. AF 06/2016	SINAPI	M2	1.380,00	32,96	41,78	45.484,80	57.656,40
1.4.3	94219	CUMEEIRA E ESPIGAO PARA TELHA CERÂMICA EMBOÇADA COM ARGAMASSA TRAÇO 1:2:9 (CIMENTO, CAL E AREIA), PARA TELHADOS COM MAIS DE 2 ÁGUAS, INCLUSO TRANSPORTE VERTICAL. AF 07/2019	SINAPI	M	103,00	22,81	28,91	2.349,43	2.977,73
1.4.4	C0387	BEIRA E BICA EM TELHA COLONIAL	SEINFRA	M	113,45	12,02	15,24	1.363,67	1.728,98
1.4.5	94229	CALHA EM CHAPA DE AÇO GALVANIZADO NÚMERO 24, DESENVOLVIMENTO DE 100 CM, INCLUSO TRANSPORTE VERTICAL. AF 07/2019	SINAPI	M	135,00	177,22	224,63	23.924,70	30.325,05
1.4.6	100363	FABRICAÇÃO E INSTALAÇÃO DE MEIA TESOURA DE MADEIRA NÃO APARELHADA, COM VÃO DE 9 M, PARA TELHA CERÂMICA OU DE CONCRETO, INCLUSO ICAMENTO. AF 07/2019	SINAPI	UN	8,00	2.335,97	2.960,84	18.687,76	23.686,72
1.4.7	100359	FABRICAÇÃO E INSTALAÇÃO DE MEIA TESOURA DE MADEIRA NÃO APARELHADA, COM VÃO DE 5 M, PARA TELHA CERÂMICA OU DE CONCRETO, INCLUSO ICAMENTO. AF 07/2019	SINAPI	UN	2,00	1.183,58	1.500,19	2.367,16	3.000,38
1.4.8	CPU-LMFC01	FABRICAÇÃO E INSTALAÇÃO DE MEIA TESOURA DE MADEIRA NÃO APARELHADA COM PRANCHA DE 30 CM , COM VÃO DE 9 M, PARA TELHA CERÂMICA OU DE CONCRETO, INCLUSO ICAMENTO. AF 07/2019	Composições Próprias	UN	3,00	2.563,45	3.249,17	7.690,35	9.747,51
1.4.9	CPU-LMFC02	IMPERMEABILIZACAO COM MANTA EM ACOPLAMENTO DE CALHAS COLETORAS (UN)	Composições Próprias	UN	35,00	88,32	111,95	3.091,20	3.918,25
1.5	INSTALAÇÕES ELÉTRICAS							25.906,74	32.836,84
1.5.1	91925	CABO DE COBRE FLEXIVEL ISOLADO, 1,5 MM², ANTI-CHAMA 0,6/1,0 KV, PARA CIRCUITOS TERMINAIS - FORNECIMENTO E INSTALAÇÃO. AF 12/2015	SINAPI	M	1.083,30	3,74	4,74	4.051,54	5.134,84
1.5.2	91836	ELETRODUTO FLEXIVEL CORRUGADO, PVC, DN 32 MM (1"), PARA CIRCUITOS TERMINAIS, INSTALADO EM FORRO - FORNECIMENTO E INSTALAÇÃO. AF 12/2015	SINAPI	M	6,70	10,22	12,95	68,47	86,77
1.5.3	91834	ELETRODUTO FLEXIVEL CORRUGADO, PVC, DN 25 MM (3/4"), PARA CIRCUITOS	SINAPI	M	285,40	7,77	9,85	2.217,56	2.811,19

Lauri Robson da S. Figueredo
CREA 162.107.142-6
183) 99625-1818



PLANILHA ORÇAMENTÁRIA

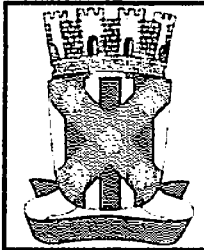

OBRA:	SERVIÇOS DE COLOCAÇÃO DA COBERTA DO BLOCO I (SALAS DE AULAS, PÁTIO E CORREDORES) DO CEF LUZIA MAIA.	DATA : 11/07/2022	FONTES	VERSÃO	DATA REF.
DESCRIÇÃO:	SERVIÇOS DE COLOCAÇÃO DA COBERTA DO BLOCO I (SALAS DE AULAS, PÁTIO E CORREDORES) DO CEF LUZIA MAIA.	BDI : 26,75%	CAGEPA	2020/12	04/2021
LOCAL:	Rua: Barão do Rio Branco ; Luzia Maia	L.S. Hora: 85,69%	SEINFRA	027.1 COM DESONERAÇÃO	05/2021
CLIENTE:	Prefeitura Municipal de Catolé do Rocha PB	L.S. Mês: 48,16%	SINAPI	2022/05 COM DESONERAÇÃO	08/2022
			Composições	PRÓPRIA	

ITEM	CÓDIGO	DESCRIÇÃO	FONTE	UNIDADE	QTD	VALOR UNITÁRIO R\$		PREÇO TOTAL R\$	
						SEM BDI	COM BDI	SEM BDI	COM BDI
	91834	TERMINAIS, INSTALADO EM FORRO - FORNECIMENTO E INSTALAÇÃO. AF 12/2015							
1.5.4	97667	ELETRODUTO FLEXIVEL CORRUGADO, PEAD, DN 50 (1 1/2"), PARA REDE ENTERRADA DE DISTRIBUIÇÃO DE ENERGIA ELÉTRICA - FORNECIMENTO E INSTALAÇÃO. AF 12/2021	SINAPI	M	24,30	8,83	11,19	214,57	271,92
1.5.5	CPU-33	LUMINÁRIA PLAFON 48W LED EMBUTIR - FORNECIMENTO E INSTALAÇÃO	Composições Próprias	UN	94,00	205,90	260,98	19.354,60	24.532,12
1.6	SERVIÇOS FINAIS							3.808,80	4.830,00
1.6.1	9537	LIMPEZA FINAL DA OBRA	SINAPI	M2	1.380,00	2,76	3,50	3.808,80	4.830,00
VALOR BDI TOTAL:								65.488,91	
VALOR ORÇAMENTO:								244.788,88	
VALOR TOTAL:								310.274,79	

Lauri Robson da S. Figueredo

Lauri Robson da S. Figueredo
 CREA 160.107.142-6
 (83) 99625-1818

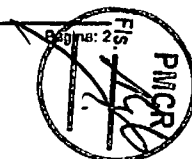

CRONOGRAMA FÍSICO-FINANCEIRO

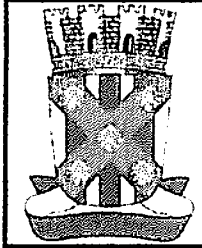

OBRA:	SERVIÇOS DE COLOCAÇÃO DA COBERTA DO BLOCO I (SALAS DE AULAS, PÁTIO E CORREDORES) DO CEF LUZIA MAIA.	DATA : 11/07/2022	FONTE	VERSÃO	DATA REF.
DESCRIÇÃO:	SERVIÇOS DE COLOCAÇÃO DA COBERTA DO BLOCO I (SALAS DE AULAS, PÁTIO E CORREDORES) DO CEF LUZIA MAIA.	BDI : 26,75%	CAGEPA	2020/12	04/2021
LOCAL:	Rua: Barão do Rio Branco ; Luzia Maia	L.S. Hora: 85,69%	SEINFRA	027.1 COM DESONERAÇÃO	05/2021
CLIENTE:	Prefeitura Municipal de Catolê do Rocha PB	L.S. Mês: 48,16%	SINAPI	2022/05 COM DESONERAÇÃO	06/2022
			Composições	PRÓPRIA	

ITEM	DESCRIÇÃO	VALOR (R\$)	MÊS 1	MÊS 2	MÊS 3	MÊS 4	MÊS 5	MÊS 6	MÊS 7	MÊS 8	MÊS 9
1	ESCOLA MUNICIPAL LUZIA MAIA	310.274,79	10,00 %	20,00 %	20,00 %	20,00 %	20,00 %	10,00 %			
			31.027,48	62.054,96	62.054,96	62.054,96	62.054,96	31.027,47			
		310.274,79	31.027,48	62.054,96	62.054,96	62.054,96	62.054,96	31.027,47	0,00	0,00	0,00
			31.027,48	93.082,44	155.137,40	217.192,36	279.247,32	310.274,79	310.274,79	310.274,79	310.274,79

ITEM	DESCRIÇÃO	VALOR (R\$)	MÊS 10	Total parcela
1	ESCOLA MUNICIPAL LUZIA MAIA	310.274,79		100,00 %
				310.274,79
		310.274,79	0,00	310.274,79
			310.274,79	

Lauri Robson da S. Figueredo

Lauri Robson da S. Figueredo
 CREA 160.107.142-6
 (83) 99625-1818

MEMÓRIAS DE CÁLCULO			
	OBRA:	SERVIÇOS DE COLOCAÇÃO DA COBERTA DO BLOCO I (SALAS DE AULAS, PÁTIO E CORREDORES) DO CEF LUZIA MAIA.	DATA : 11/07/2022 BDI : 26,75%
	DESCRIÇÃO:	SERVIÇOS DE COLOCAÇÃO DA COBERTA DO BLOCO I (SALAS DE AULAS, PÁTIO E CORREDORES) DO CEF LUZIA MAIA.	L.S. Hora: 65,69% L.S. Mês: 48,16%
	LOCAL:	Rua: Barão do Rio Branco ; Luzia Maia	FONTE
	CLIENTE:	Prefeitura Municipal de Catolé do Rocha PB	VERSÃO
			REF.
			CAGEPA 2020/12 04/2021
			SEINFRA 027.1 COM DESONERAÇÃO 05/2021
			SENAPI 2022/05 COM DESONERAÇÃO 05/2022
			Composição PRÓPRIA

1.1.1. DER- PB 06.201.00 - Placa indictiva da obra (m²)

			QTD
PLACA	3*2	6,00000000	6,00
			6,00

1.3.1. 96113 - FORRO EM PLACAS DE GESSO, PARA AMBIENTES COMERCIAIS. AF_05/2017_P (M2)

			QTD
CPU-LMFC01	579,33	579,33000000	579,33
			579,33

1.4.1. 92541 - TRAMA DE MADEIRA COMPOSTA POR RIPAS, CAIBROS E TERÇAS PARA TELHADOS DE ATÉ 2 ÁGUAS PARA TELHA CERÂMICA CAPA-CANAL, INCLUSO TRANSPORTE VERTICAL. AF_12/2015 (M2)

			QTD
F. PROJ	1380,00	1.380,00000000	1.380,00
		0	1.380,00

1.4.2. 94201 - TELHAMENTO COM TELHA CERÂMICA CAPA-CANAL, TIPO COLONIAL, COM ATÉ 2 ÁGUAS, INCLUSO TRANSPORTE VERTICAL. AF_06/2016 (M2)

			QTD
COF. PROJ	1380,00	1.380,00000000	1.380,00
		0	1.380,00

1.4.3. 94219 - CUMEEIRA E ESPIGÃO PARA TELHA CERÂMICA EMBOÇADA COM ARGAMASSA TRAÇO 1:2:9 (CIMENTO, CAL E AREIA), PARA TELHADOS COM MAIS DE 2 ÁGUAS, INCLUSO TRANSPORTE VERTICAL. AF_07/2019 (M)

			QTD
CUMEEIRA E ESPIGÃO PARA TELHA CERÂMICA	28,00+36,20+7,90*2+23,00	103,00000000	103,00
			103,00

1.4.4. C0387 - BEIRA E BICA EM TELHA COLONIAL (M)

			QTD
BEIRA E BICA	9,95*2+10,25+18,00+32,65*2	113,45000000	113,45
			113,45

1.4.5. 94229 - CALHA EM CHAPA DE AÇO GALVANIZADO NÚMERO 24, DESENVOLVIMENTO DE 100 CM, INCLUSO TRANSPORTE VERTICAL. AF_07/2019 (M)

			QTD
COF. PROJ	135,00	135,00000000	135,00
			135,00

1.4.6. 100363 - FABRICAÇÃO E INSTALAÇÃO DE MEIA TESOURA DE MADEIRA NÃO APARELHADA, COM VÃO DE 9 M, PARA TELHA CERÂMICA OU DE CONCRETO, INCLUSO IÇAMENTO. AF_07/2019 (UN)

			QTD
CONF. PROJ	8	8,00000000	8,00
			8,00

1.4.7. 100359 - FABRICAÇÃO E INSTALAÇÃO DE MEIA TESOURA DE MADEIRA NÃO APARELHADA, COM VÃO DE 5 M, PARA TELHA CERÂMICA OU DE CONCRETO, INCLUSO IÇAMENTO. AF_07/2019 (UN)

			QTD
CONF. PROJ	2	2,00000000	2,00
			2,00

Lauri Robson da S. Figueiredo
CREA 160.107.142-6
(83) 99625-1818

MEMÓRIAS DE CÁLCULO			
	OBRA:	SERVIÇOS DE COLOCAÇÃO DA COBERTA DO BLOCO I (SALAS DE AULAS, PÁTIO E CORREDORES) DO CEF LUZIA MAIA.	DATA : 11/07/2022 BDI : 28,75%
	DESCRIÇÃO:	SERVIÇOS DE COLOCAÇÃO DA COBERTA DO BLOCO I (SALAS DE AULAS, PÁTIO E CORREDORES) DO CEF LUZIA MAIA.	L.S. Hora: 85,69% L.S. Méis: 48,16%
	LOCAL:	Rua: Barão do Rio Branco , Luzia Maia	REF.
	CLIENTE:	Prefeitura Municipal de Catolé do Rocha PB	Composição
		VERBÃO	REF.
		CAGEPA 2020/12	04/2021
		SEINFRA 027.1 COM DESONERAÇÃO	03/2021
		SINAPI 2022/05 COM DESONERAÇÃO	06/2022
		PROPRIA	

1.4.8. CPU-LMFC01 - FABRICAÇÃO E INSTALAÇÃO DE MEIA TESOURA DE MADEIRA NÃO APARELHADA COM PRANCHA DE 30 CM , COM VÃO DE 9 M, PARA TELHA CERÂMICA OU DE CONCRETO, INCLUSO IÇAMENTO. AF_07/2019 (UN)

		QTD	
CONF. PROJ	3	3,00000000	3,00
			3,00

1.4.9. CPU-LMFC02 - IMPERMEABILIZACAO COM MANTA EM ACOPLAMENTO DE CALHAS COLETORAS (UN) (UN)

		QTD	
CONF. PROJ	35	35,00000000	35,00
			35,00

Laura Rabson da S. Figueredo
 CREA 160.107.142-6
 (83) 99625-1818

RELATÓRIO ANALÍTICO - COMPOSIÇÕES DE CUSTOS					
	OBRA:	SERVIÇOS DE COLOCAÇÃO DA COBERTA DO BLOCO I (SALAS DE AULAS, PÁTIO E CORREDORES) DO CEF LUZIA MAIA.	DATA: 11/07/2022	L.S. Hora: 65,69%	
	DESCRIÇÃO:	SERVIÇOS DE COLOCAÇÃO DA COBERTA DO BLOCO I (SALAS DE AULAS, PÁTIO E CORREDORES) DO CEF LUZIA MAIA.	BDI: 26,75%	L.S. Mês: 48,16%	
	LOCAL:	Rua: Barão do Rio Branco ; Luzia Maia	FORTE	VERSÃO	REF.
	CLIENTE:	Prefeitura Municipal de Catolô da Rocha PB	CAGEPA	2020/12	04/2021
			SEINFRA	027.1 COM DESONERAÇÃO	05/2021
			SINAPI	2022.05 COM DESONERAÇÃO	06/2022
			Composição	PRÓPRIA	

1.1.1. DER- PB 06.201.00 - Placa Indictiva da obra (m²)

Geral	FORTE	UNID	COEFICIENTE	PREÇO UNITÁRIO	TOTAL
INS-282560 Placa indicativa da obra	Composições	m²	1,00000000	223,49	223,49
TOTAL Geral:					223,49
VALOR:					223,49

1.2.1. 96620 - LASTRO DE CONCRETO MAGRO, APLICADO EM PISOS, LAJES SOBRE SOLO OU RADIERS. AF_08/2017 (M3)

Serviço	FORTE	UNID	COEFICIENTE	PREÇO UNITÁRIO	TOTAL
94968 CONCRETO MAGRO PARA LASTRO. TRAÇO 1:4,5:4,5 (EM MASSA SECA DE CIMENTO/ AREIA MÉDIA/ BRITA 1) - PREPARO MECÂNICO COM BETONEIRA 600 L. AF_05/2021	SINAPI	M3	1,13000000	327,81	370,43
88309 PEDREIRO COM ENCARGOS COMPLEMENTARES	SINAPI	H	5,43700000	19,58	106,48
88316 SERVENTE COM ENCARGOS COMPLEMENTARES	SINAPI	H	1,48300000	15,53	23,03
TOTAL Serviço:					499,92
VALOR:					499,92

1.3.1. 96113 - FORRO EM PLACAS DE GESSO, PARA AMBIENTES COMERCIAIS. AF_05/2017_P (M2)

Material	FORTE	UNID	COEFICIENTE	PREÇO UNITÁRIO	TOTAL
00000345 ARAME GALVANIZADO 18 BWG, D = 1,24MM (0,009 KG/M)	SINAPI	KG	0,02500000	41,39	1,03
00003315 GESSO EM PO PARA REVESTIMENTOS/MOLDURAS/SANCAS E USO GERAL	SINAPI	KG	0,99840000	0,76	0,76
00040547 PARAFUSO ZINCADO, AUTOBROCANTE, FLANGEADO, 4,2 MM X 19 MM	SINAPI	CENTO	0,03080000	29,41	0,91
00004812 PLACA DE GESSO PARA FORRO, *60 X 80* CM, ESPESSURA DE 12 MM (SEM COLOCAÇÃO)	SINAPI	M2	1,07400000	10,65	11,44
00020250 SISAL EM FIBRA	SINAPI	KG	0,00780000	12,00	0,09
TOTAL Material:					14,23
Serviço	FORTE	UNID	COEFICIENTE	PREÇO UNITÁRIO	TOTAL
88269 GESSEIRO COM ENCARGOS COMPLEMENTARES	SINAPI	H	0,83130000	19,46	12,29
88316 SERVENTE COM ENCARGOS COMPLEMENTARES	SINAPI	H	0,31560000	15,53	4,90
TOTAL Serviço:					17,19
VALOR:					31,42

1.4.1. 92541 - TRAMA DE MADEIRA COMPOSTA POR RIPAS, CAIBROS E TERÇAS PARA TELHADOS DE ATÉ 2 ÁGUAS PARA TELHA CERÂMICA CAPA-CANAL, INCLUSO TRANSPORTE VERTICAL. AF_12/2015 (M2)

Material	FORTE	UNID	COEFICIENTE	PREÇO UNITÁRIO	TOTAL
00004430 CAIBRO NAO APARELHADO *5 X 8* CM, EM MACARANDUBA, ANGELIM OU EQUIVALENTE DA REGIAO - BRUTA	SINAPI	M	2,33600000	10,50	24,53
00020247 PREGO DE ACO POLIDO COM CABECA 15 X 15 (1 1/4 X 13)	SINAPI	KG	0,07000000	28,16	1,97
00039027 PREGO DE ACO POLIDO COM CABECA 19 X 38 (3 1/4 X 9)	SINAPI	KG	0,05000000	25,41	1,27
00040568 PREGO DE ACO POLIDO COM CABECA 22 X 48 (4 1/4 X 5)	SINAPI	KG	0,03000000	25,62	0,77
00004408 RIPA NAO APARELHADA, *1,5 X 5* CM, EM MACARANDUBA, ANGELIM OU EQUIVALENTE DA REGIAO - BRUTA	SINAPI	M	2,57300000	2,00	5,15
00004425 VIGA NAO APARELHADA *6 X 12* CM, EM MACARANDUBA, ANGELIM OU EQUIVALENTE DA REGIAO - BRUTA	SINAPI	M	0,73500000	22,21	16,32
TOTAL Material:					50,01

Lauri Roberto S. Figueiredo
CREA 160.107.142-6
(83) 99625-1818

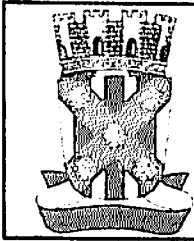

RELATÓRIO ANALÍTICO - COMPOSIÇÕES DE CUSTOS

OBRA:	SERVIÇOS DE COLOCAÇÃO DA COBERTA DO BLOCO I (SALAS DE AULAS, PÁTIO E CORREDORES) DO CEF LUZIA MAIA.	DATA : 11/07/2022	L.S. Hora: 86,69%
DESCRIÇÃO:	SERVIÇOS DE COLOCAÇÃO DA COBERTA DO BLOCO I (SALAS DE AULAS, PÁTIO E CORREDORES) DO CEF LUZIA MAIA.	BDI : 26,75%	L.S. Mês: 116,16%
LOCAL:	Rua: Barão do Rio Branco ; Luzia Maia	FORTE	VERÃO
CLIENTE:	Prefeitura Municipal de Cataló do Rocha PB	CAGEPA	2020/12
		SEINFRA	027.1 COM DESONERAÇÃO
		SINAPI	2022/05 COM DESONERAÇÃO
		Composição	PRÓPRIA
			REF.
			04/2021
			05/2021
			06/2022

Serviço	FONTE	UNID	COEFICIENTE	PREÇO UNITÁRIO	TOTAL	
88239	AJUDANTE DE CARPINTEIRO COM ENCARGOS COMPLEMENTARES	SINAPI	H	0,40200000	15,45	6,21
88262	CARPINTEIRO DE FORMAS COM ENCARGOS COMPLEMENTARES	SINAPI	H	0,40000000	19,34	7,74
93282	GUINCHO ELÉTRICO DE COLUNA, CAPACIDADE 400 KG, COM MOTO FREIO, MOTOR TRIFÁSICO DE 1,25 CV - CHI DIURNO. AF_03/2016	SINAPI	CHI	0,05710000	15,86	0,91
93281	GUINCHO ELÉTRICO DE COLUNA, CAPACIDADE 400 KG, COM MOTO FREIO, MOTOR TRIFÁSICO DE 1,25 CV - CHP DIURNO. AF_03/2016	SINAPI	CHP	0,04120000	16,75	0,69
TOTAL Serviço:					15,55	
VALOR:					65,56	

4.2. 94201 - TELHAMENTO COM TELHA CERÂMICA CAPA-CANAL, TIPO COLONIAL, COM ATÉ 2 ÁGUAS, INCLUSO TRANSPORTE VERTICAL. AF_06/2016 (M2)

Material	FONTE	UNID	COEFICIENTE	PREÇO UNITÁRIO	TOTAL	
00007173	TELHA DE BARRO / CERAMICA, NAO ESMALTADA, TIPO COLONIAL, CANAL, PLAN, PAULISTA, COMPRIMENTO DE *44 A 50* CM, RENDIMENTO DE COBERTURA DE *26* TELHAS/M2	SINAPI	MIL	0,02750000	828,00	22,77
TOTAL Material:					22,77	

Serviço	FONTE	UNID	COEFICIENTE	PREÇO UNITÁRIO	TOTAL	
93282	GUINCHO ELÉTRICO DE COLUNA, CAPACIDADE 400 KG, COM MOTO FREIO, MOTOR TRIFÁSICO DE 1,25 CV - CHI DIURNO. AF_03/2016	SINAPI	CHI	0,05180000	15,86	0,82
93281	GUINCHO ELÉTRICO DE COLUNA, CAPACIDADE 400 KG, COM MOTO FREIO, MOTOR TRIFÁSICO DE 1,25 CV - CHP DIURNO. AF_03/2016	SINAPI	CHP	0,03720000	16,75	0,62
88316	SERVENTE COM ENCARGOS COMPLEMENTARES	SINAPI	H	0,39900000	15,53	6,20
88323	TELHADISTA COM ENCARGOS COMPLEMENTARES	SINAPI	H	0,13300000	19,15	2,55
TOTAL Serviço:					10,19	
VALOR:					32,96	

4.3. 94219 - CUMEEIRA E ESPIGÃO PARA TELHA CERÂMICA EMBOÇADA COM ARGAMASSA TRAÇO 1:2:9 (CIMENTO, CAL E AREIA), PARA TELHADOS COM MAIS DE 2 ÁGUAS, INCLUSO TRANSPORTE VERTICAL. AF_07/2019 (M)

Material	FONTE	UNID	COEFICIENTE	PREÇO UNITÁRIO	TOTAL	
00007181	CUMEEIRA PARA TELHA CERAMICA, COMPRIMENTO DE *41* CM, RENDIMENTO DE *3* TELHAS/M	SINAPI	UN	3,00000000	2,14	6,42
TOTAL Material:					6,42	

Serviço	FONTE	UNID	COEFICIENTE	PREÇO UNITÁRIO	TOTAL	
87337	ARGAMASSA TRAÇO 1:2:9 (EM VOLUME DE CIMENTO, CAL E AREIA MÉDIA ÚMIDA) PARA EMBOÇO/MASSA ÚNICA/ASSENTAMENTO DE ALVENARIA DE VEDAÇÃO, PREPARO MECÂNICO COM MISTURADOR DE EIXO HORIZONTAL DE 300 KG. AF_08/2019	SINAPI	M3	0,01170000	415,60	4,86
93282	GUINCHO ELÉTRICO DE COLUNA, CAPACIDADE 400 KG, COM MOTO FREIO, MOTOR TRIFÁSICO DE 1,25 CV - CHI DIURNO. AF_03/2016	SINAPI	CHI	0,00870000	15,86	0,14
93281	GUINCHO ELÉTRICO DE COLUNA, CAPACIDADE 400 KG, COM MOTO FREIO, MOTOR TRIFÁSICO DE 1,25 CV - CHP DIURNO. AF_03/2016	SINAPI	CHP	0,00630000	16,75	0,11
88316	SERVENTE COM ENCARGOS COMPLEMENTARES	SINAPI	H	0,35000000	15,53	5,44
88323	TELHADISTA COM ENCARGOS COMPLEMENTARES	SINAPI	H	0,30500000	19,15	5,84
TOTAL Serviço:					16,39	
VALOR:					22,81	

Lauri Robson de S. Figueredo
CREA 160.107.142-8
(83) 99629-1817

RELATÓRIO ANALÍTICO - COMPOSIÇÕES DE CUSTOS					
	OBRA:	SERVIÇOS DE COLOCAÇÃO DA COBERTA DO BLOCO I (SALAS DE AULAS, PÁTIO E CORREDORES) DO CEF LUZIA MAIA.	DATA : 11/07/2022	L.S. Hoje: 85,69%	
	DESCRIÇÃO:	SERVIÇOS DE COLOCAÇÃO DA COBERTA DO BLOCO I (SALAS DE AULAS, PÁTIO E CORREDORES) DO CEF LUZIA MAIA.	BDI : 26,75%	L.S. Mês: 48,16%	
	LOCAL:	Rua: Barão do Rio Branco ; Luzia Maia	FONTE	VERSÃO	REF.
	CLIENTE:	Prefeitura Municipal de Catolândia do Rocha PB	CAGEPA	2020/12	04/2021
			SEINFRA	027.1 COM DESONERAÇÃO	05/2021
			SINAPI	2022/05 COM DESONERAÇÃO	06/2022
			Composição	PRÓPRIA	

1.4.4. C0387 - BEIRA E BICA EM TELHA COLONIAL (M)

Material	FONTE	UNID	COEFICIENTE	PREÇO UNITÁRIO	TOTAL
10108 AREIA GROSSA	SEINFRA	M3	0,00250000	74,72	0,19
10441 CAL HIDRATADA	SEINFRA	KG	0,32400000	1,10	0,36
10805 CIMENTO PORTLAND	SEINFRA	KG	0,32400000	0,56	0,18
TOTAL Material:					0,73

Mão de Obra	FONTE	UNID	COEFICIENTE	PREÇO UNITÁRIO	TOTAL
12391 PEDREIRO	SEINFRA	H	0,30000000	20,92	6,28
12543 SERVENTE	SEINFRA	H	0,32000000	15,85	5,01
TOTAL Mão de Obra					11,29
VALOR:					12,02

1.4.5. 94229 - CALHA EM CHAPA DE AÇO GALVANIZADO NÚMERO 24, DESENVOLVIMENTO DE 100 CM, INCLUSO TRANSPORTE VERTICAL. AF_07/2019 (M)

Material	FONTE	UNID	COEFICIENTE	PREÇO UNITÁRIO	TOTAL
00040784 CALHA QUADRADA DE CHAPA DE AÇO GALVANIZADA NUM 24, CORTE 100 CM	SINAPI	M	1,05000000	109,87	115,36
00005081 PREGO DE AÇO POLIDO COM CABECA 18 X 27 (2 1/2 X 10)	SINAPI	KG	0,02500000	25,00	0,63
00005104 REBITE DE ALUMINIO VAZADO DE REPUXO, 3,2 X 8 MM (1KG = 1025 UNIDADES)	SINAPI	KG	0,00490000	77,14	0,38
00000142 SELANTE ELASTICO MONOCOMPONENTE A BASE DE POLIURETANO (PU) PARA JUNTAS DIVERSAS	SINAPI	310ML	0,16100000	42,87	6,90
00013388 SOLDA EM BARRA DE ESTANHO-CHUMBO 50/50	SINAPI	KG	0,18000000	184,92	33,29
TOTAL Material:					156,56

Serviço	FONTE	UNID	COEFICIENTE	PREÇO UNITÁRIO	TOTAL
93282 GUINCHO ELÉTRICO DE COLUNA, CAPACIDADE 400 KG, COM MOTO FREIO, MOTOR TRIFÁSICO DE 1,25 CV - CHI DIURNO. AF_03/2016	SINAPI	CHI	0,01830000	15,86	0,29
93281 GUINCHO ELÉTRICO DE COLUNA, CAPACIDADE 400 KG, COM MOTO FREIO, MOTOR TRIFÁSICO DE 1,25 CV - CHP DIURNO. AF_03/2016	SINAPI	CHP	0,01320000	16,75	0,22
88316 SERVENTE COM ENCARGOS COMPLEMENTARES	SINAPI	H	0,63300000	15,53	9,83
88323 TELHADISTA COM ENCARGOS COMPLEMENTARES	SINAPI	H	0,53900000	19,15	10,32
TOTAL Serviço					20,66
VALOR:					177,22

1.4.6. 100363 - FABRICAÇÃO E INSTALAÇÃO DE MEIA TESOURA DE MADEIRA NÃO APARELHADA, COM VÃO DE 9 M, PARA TELHA CERÂMICA OU DE CONCRETO, INCLUSO IÇAMENTO. AF_07/2019 (UN)

Material	FONTE	UNID	COEFICIENTE	PREÇO UNITÁRIO	TOTAL
00004400 CAIBRO NAO APARELHADO, *6 X 8* CM, EM MACARANDUBA, ANGELIM OU EQUIVALENTE DA REGIAO - BRUTA	SINAPI	M	10,50000000	16,71	175,46
00040623 CHAPA PARA EMENDA DE VIGA, EM AÇO GROSSO, QUALIDADE ESTRUTURAL, BITOLA 3/16", E= 4,75 MM, 4 FUROS, LARGURA 45 MM, COMPRIMENTO 500 MM	SINAPI	PAR	2,00000000	121,29	242,58
00021142 ESTRIBO COM PARAFUSO EM CHAPA DE FERRO FUNDIDO DE 2" X 3/16" X 35 CM, SECAO "U", PARA MADEIRAMENTO DE TELHADO	SINAPI	UN	1,00000000	34,88	34,88
00004344 PARAFUSO FRANCES METRICO ZINCADO, DIAMETRO 12 MM, COMPRIMENTO 150 MM, COM PORCA SEXTAVADA E ARRUELA DE PRESSAO MEDIA	SINAPI	UN	8,00000000	22,08	176,64
00005089 PREGO DE AÇO POLIDO COM CABECA 17 X 27 (2 1/2 X 11)	SINAPI	KG	0,24500000	25,92	6,35
00039027 PREGO DE AÇO POLIDO COM CABECA 19 X 36 (3 1/4 X 9)	SINAPI	KG	2,25000000	25,41	57,17

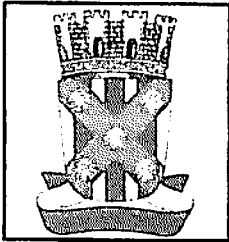

RELATÓRIO ANALÍTICO - COMPOSIÇÕES DE CUSTOS

OBRA:	SERVIÇOS DE COLOCAÇÃO DA COBERTA DO BLOCO I (SALAS DE AULAS, PÁTIO E CORREDORES) DO CEF LUZIA MAIA.	DATA : 11/07/2022	L.S. Hora: 85,60%
DESCRIÇÃO:	SERVIÇOS DE COLOCAÇÃO DA COBERTA DO BLOCO I (SALAS DE AULAS, PÁTIO E CORREDORES) DO CEF LUZIA MAIA.	BDI : 28,75%	L.S. Mão: 48,16%
LOCAL:	Rua: Barão do Rio Branco ; Luzia Maia	FORTE	VERSÃO
CLIENTE:	Prefeitura Municipal de Catelô do Rocha PB	CAGEPA	REF.
		SEINFRA	027.1 COM DESONERAÇÃO
		SINAPI	2022/05 COM DESONERAÇÃO
		Composição	PROPRIA

Material	Descrição	Fonte	Unid	Coefficiente	Preço Unitário	Total
00004415	SARRAFO NAO APARELHADO 2,5 X 5 CM, EM MACARANDUBA, ANGELIM OU EQUIVALENTE DA REGIAO - BRUTA	SINAPI	M	20,00000000	3,97	79,40
00006193	TABUA NAO APARELHADA *2,5 X 20* CM, EM MACARANDUBA, ANGELIM OU EQUIVALENTE DA REGIAO - BRUTA	SINAPI	M	3,00000000	14,83	44,49
00004425	VIGA NAO APARELHADA *6 X 12* CM, EM MACARANDUBA, ANGELIM OU EQUIVALENTE DA REGIAO - BRUTA	SINAPI	M	12,50000000	22,21	277,63
00004472	VIGA NAO APARELHADA *6 X 16* CM, EM MACARANDUBA, ANGELIM OU EQUIVALENTE DA REGIAO - BRUTA	SINAPI	M	9,50000000	27,74	263,53
TOTAL Material:						1.358,13

Serviço	Descrição	Fonte	Unid	Coefficiente	Preço Unitário	Total
88239	AJUDANTE DE CARPINTEIRO COM ENCARGOS COMPLEMENTARES	SINAPI	H	5,18800000	15,45	80,15
88282	CARPINTEIRO DE FORMAS COM ENCARGOS COMPLEMENTARES	SINAPI	H	22,48200000	19,34	434,80
92281	INSTALAÇÃO DE TESOURA (INTEIRA OU MEIA), BIAPOIADA, EM MADEIRA NÃO APARELHADA, PARA VÃOS MAIORES OU IGUAIS A 8,0 M E MENORES QUE 10,0 M, INCLUSO IÇAMENTO. AF_07/2019	SINAPI	UN	1,00000000	462,89	462,89
TOTAL Serviço:						977,84
VALOR:						2.335,97

1.4.7. 100359 - FABRICAÇÃO E INSTALAÇÃO DE MEIA TESOURA DE MADEIRA NÃO APARELHADA, COM VÃO DE 5 M, PARA TELHA CERÂMICA OU DE CONCRETO, INCLUSO IÇAMENTO. AF_07/2019 (UN)

Material	Descrição	Fonte	Unid	Coefficiente	Preço Unitário	Total
00004400	CAIBRO NAO APARELHADO, *6 X 8* CM, EM MACARANDUBA, ANGELIM OU EQUIVALENTE DA REGIAO - BRUTA	SINAPI	M	4,50000000	16,71	75,20
00021142	ESTRIBO COM PARAFUSO EM CHAPA DE FERRO FUNDIDO DE 2" X 3/16" X 35 CM, SECAO "U", PARA MADEIRAMENTO DE TELHADO	SINAPI	UN	1,00000000	34,88	34,88
00039027	PREGO DE ACO POLIDO COM CABECA 19 X 36 (3 1/4 X 9)	SINAPI	KG	1,12500000	25,41	28,59
00004415	SARRAFO NAO APARELHADO 2,5 X 5 CM, EM MACARANDUBA, ANGELIM OU EQUIVALENTE DA REGIAO - BRUTA	SINAPI	M	4,50000000	3,97	17,87
00006193	TABUA NAO APARELHADA *2,5 X 20* CM, EM MACARANDUBA, ANGELIM OU EQUIVALENTE DA REGIAO - BRUTA	SINAPI	M	3,00000000	14,83	44,49
00004425	VIGA NAO APARELHADA *6 X 12* CM, EM MACARANDUBA, ANGELIM OU EQUIVALENTE DA REGIAO - BRUTA	SINAPI	M	12,00000000	22,21	266,52
TOTAL Material:						487,56

Serviço	Descrição	Fonte	Unid	Coefficiente	Preço Unitário	Total
88239	AJUDANTE DE CARPINTEIRO COM ENCARGOS COMPLEMENTARES	SINAPI	H	3,45900000	15,45	53,44
88282	CARPINTEIRO DE FORMAS COM ENCARGOS COMPLEMENTARES	SINAPI	H	14,98800000	19,34	289,87
92259	INSTALAÇÃO DE TESOURA (INTEIRA OU MEIA), BIAPOIADA, EM MADEIRA NÃO APARELHADA, PARA VÃOS MAIORES OU IGUAIS A 3,0 M E MENORES QUE 6,0 M, INCLUSO IÇAMENTO. AF_07/2019	SINAPI	UN	1,00000000	372,72	372,72
TOTAL Serviço:						716,03
VALOR:						1.183,58

1.4.8. CPU-LMFC01 - FABRICAÇÃO E INSTALAÇÃO DE MEIA TESOURA DE MADEIRA NÃO APARELHADA COM PRANCHA DE 30 CM , COM VÃO DE 9 M, PARA TELHA CERÂMICA OU DE CONCRETO, INCLUSO IÇAMENTO. AF_07/2019 (UN)

Material	Descrição	Fonte	Unid	Coefficiente	Preço Unitário	Total
00040623	CHAPA PARA EMENDA DE VIGA, EM ACO GROSSO, QUALIDADE ESTRUTURAL, BITOLA 3/16 ". E= 4,75 MM, 4 FUIROS, LARGURA 45 MM, COMPRIMENTO 500 MM	SINAPI	PAR	2,00000000	121,29	242,58
00021142	ESTRIBO COM PARAFUSO EM CHAPA DE FERRO FUNDIDO DE 2" X 3/16" X 35 CM, SECAO "U", PARA MADEIRAMENTO DE TELHADO	SINAPI	UN	1,00000000	34,88	34,88
00004344	PARAFUSO FRANCES METRICO ZINCADO, DIAMETRO 12 MM, COMPRIMENTO 150 MM, COM PORCA SEXTAVADA E ARRUELA DE PRESSAO MEDIA	SINAPI	UN	8,00000000	22,08	176,64
00005089	PREGO DE ACO POLIDO COM CABECA 17 X 27 (2 1/2 X 11)	SINAPI	KG	0,24500000	25,92	6,35
00039027	PREGO DE ACO POLIDO COM CABECA 19 X 36 (3 1/4 X 9)	SINAPI	KG	2,25000000	25,41	57,17

RELATÓRIO ANALÍTICO - COMPOSIÇÕES DE CUSTOS					
	OBRA:	SERVIÇOS DE COLOCAÇÃO DA COBERTA DO BLOCO I (SALAS DE AULAS, PÁTIO E CORREDORES) DO CEF LUZIA MAIA.	DATA: 11/07/2022	L.S. Hora: 89,69%	
	DESCRIÇÃO:	SERVIÇOS DE COLOCAÇÃO DA COBERTA DO BLOCO I (SALAS DE AULAS, PÁTIO E CORREDORES) DO CEF LUZIA MAIA.	BDI: 26,75%	L.S. Mês: 48,16%	
	LOCAL:	Rua Barão do Rio Branco, Luzia Maia	FGNTE	VERBÃO	REF.
	CLIENTE:	Prefeitura Municipal de Catolô da Rocha PB	CAGEPA	2020/12	04/2021
			SEINFRA	027.1 COM DESONERAÇÃO	05/2021
			SINAPI	2022/03 COM DESONERAÇÃO	06/2022
			Composição PROPRIA		

Item	Descrição	Fonte	Unid	Coefficiente	Preço Unitário	Total
00004415	SARRAFO NAO APARELHADO 2,5 X 5 CM, EM MACARANDUBA, ANGELIM OU EQUIVALENTE DA REGIAO - BRUTA	SINAPI	M	10,00000000	3,97	39,70
00006189	TABUA NAO APARELHADA *2,5 X 30* CM, EM MACARANDUBA, ANGELIM OU EQUIVALENTE DA REGIAO - BRUTA	SINAPI	M	22,50000000	21,65	487,13
00004425	VIGA NAO APARELHADA *8 X 12* CM, EM MACARANDUBA, ANGELIM OU EQUIVALENTE DA REGIAO - BRUTA	SINAPI	M	12,50000000	22,21	277,63
00004472	VIGA NAO APARELHADA *8 X 16* CM, EM MACARANDUBA, ANGELIM OU EQUIVALENTE DA REGIAO - BRUTA	SINAPI	M	9,50000000	27,74	283,53
					TOTAL Material:	1.585,61

Item	Descrição	Fonte	Unid	Coefficiente	Preço Unitário	Total
88239	AJUDANTE DE CARPINTEIRO COM ENCARGOS COMPLEMENTARES	SINAPI	H	5,18800000	15,45	80,15
88262	CARPINTEIRO DE FORMAS COM ENCARGOS COMPLEMENTARES	SINAPI	H	22,48200000	19,34	434,80
92261	INSTALAÇÃO DE TESOURA (INTEIRA OU MEIA), BIAPOIADA, EM MADEIRA NÃO APARELHADA, PARA VÃOS MAIORES OU IGUAIS A 8,0 M E MENORES QUE 10,0 M, INCLUSO IÇAMENTO. AF_07/2019	SINAPI	UN	1,00000000	462,89	462,89
					TOTAL Serviço:	977,84
					VALOR:	2.563,45

1.4.9. CPU-LMFC02 - IMPERMEABILIZACAO COM MANTA EM ACOPLAMENTO DE CALHAS COLETORAS (UN) (UN)

Mão de Obra	Fonte	Unid	Coefficiente	Preço Unitário	Total	
00000242	AJUDANTE ESPECIALIZADO	SINAPI	H	1,49000000	17,22	
00004750	PEDREIRO (HORISTA)	SINAPI	H	1,38000000	20,70	
					TOTAL Mão de Obra:	37,92

Serviço	Fonte	Unid	Coefficiente	Preço Unitário	Total	
98546	IMPERMEABILIZAÇÃO DE SUPERFÍCIE COM MANTA ASFÁLTICA, UMA CAMADA, INCLUSIVE APLICAÇÃO DE PRIMER ASFÁLTICO, E=3MM. AF_06/2018	SINAPI	M2	0,52000000	96,93	
					TOTAL Serviço:	50,40
					VALOR:	88,32

1.1. 91925 - CABO DE COBRE FLEXÍVEL ISOLADO, 1,5 MMF, ANTI-CHAMA 0,6/1,0 KV, PARA CIRCUITOS TERMINAIS - FORNECIMENTO E INSTALAÇÃO. AF_12/2015 (M)

Material	Fonte	Unid	Coefficiente	Preço Unitário	Total	
00000993	CABO DE COBRE, FLEXIVEL, CLASSE 4 OU 5, ISOLACAO EM PVC/A, ANTICHAMA BWF-B, COBERTURA PVC-ST1, ANTICHAMA BWF-B, 1 CONDUTOR, 0,6/1 KV, SECAO NOMINAL 1,5 MM2	SINAPI	M	1,19000000	2,86	
00021127	FITA ISOLANTE ADESIVA ANTICHAMA, USO ATE 750 V, EM ROLO DE 19 MM X 5 M	SINAPI	UN	0,00900000	3,02	
					TOTAL Material:	2,89

Serviço	Fonte	Unid	Coefficiente	Preço Unitário	Total	
88247	AUXILIAR DE ELETRICISTA COM ENCARGOS COMPLEMENTARES	SINAPI	H	0,02400000	15,80	
88264	ELETRICISTA COM ENCARGOS COMPLEMENTARES	SINAPI	H	0,02400000	19,79	
					TOTAL Serviço:	0,85
					VALOR:	3,74

1.5.2. 91836 - ELETRODUTO FLEXÍVEL CORRUGADO, PVC, DN 32 MM (1"), PARA CIRCUITOS TERMINAIS, INSTALADO EM FORRO - FORNECIMENTO E INSTALAÇÃO. AF_12/2015 (M)

Material	Fonte	Unid	Coefficiente	Preço Unitário	Total
00002690	ELETRODUTO PVC FLEXIVEL CORRUGADO, COR AMARELA, DE 32 MM	SINAPI	M	1,10000000	4,19

RELATÓRIO ANALÍTICO - COMPOSIÇÕES DE CUSTOS					
OBRA:	SERVIÇOS DE COLOCAÇÃO DA COBERTA DO BLOCO I (SALAS DE AULAS, PÁTIO E CORREDORES) DO CEF LUZIA MAIA	DATA: 11/07/2022	L.S. Hora: 85,69%		
DESCRIÇÃO:	SERVIÇOS DE COLOCAÇÃO DA COBERTA DO BLOCO I (SALAS DE AULAS, PÁTIO E CORREDORES) DO CEF LUZIA MAIA	BDI: 26,75%	L.S. Mês: 48,16%		
LOCAL:	Rua Barão do Rio Branco ; Luzia Maia	FORNTE	VERSÃO	REF.	
CLIENTE:	Prefeitura Municipal de Catolé do Rocha PB	CAGEPA	202012	04/2021	
		SEINFRA	027.1 COM DESONERAÇÃO	05/2021	
		SINAPI	202205 COM DESONERAÇÃO	06/2022	
		Composição	PRÓPRIA		

TOTAL Material:	4,19
-----------------	------

Serviço	FORNTE	UNID	COEFICIENTE	PREÇO UNITÁRIO	TOTAL	
88247	AUXILIAR DE ELETRICISTA COM ENCARGOS COMPLEMENTARES	SINAPI	H	0,09000000	15,80	1,42
88264	ELETRICISTA COM ENCARGOS COMPLEMENTARES	SINAPI	H	0,09000000	19,79	1,78
91170	FIXAÇÃO DE TUBOS HORIZONTAIS DE PVC, CPVC OU COBRE DIÂMETROS MENORES OU IGUAIS A 40 MM OU ELETROCALHAS ATÉ 150MM DE LARGURA, COM ABRAÇADEIRA METÁLICA RÍGIDA TIPO D 1/2, FIXADA EM PERFILADO EM LAJE. AF_05/2015	SINAPI	M	1,00000000	2,83	2,83
TOTAL Serviço:					6,03	
VALOR:					10,22	

1.5.3. 91834 - ELETRODUTO FLEXÍVEL CORRUGADO, PVC, DN 25 MM (3/4"), PARA CIRCUITOS TERMINAIS, INSTALADO EM FORRO - FORNECIMENTO E INSTALAÇÃO. AF_12/2015 (M)

Material	FORNTE	UNID	COEFICIENTE	PREÇO UNITÁRIO	TOTAL	
00002688	ELETRODUTO PVC FLEXIVEL CORRUGADO, COR AMARELA, DE 25 MM	SINAPI	M	1,10000000	2,22	2,44
TOTAL Material:					2,44	

Serviço	FORNTE	UNID	COEFICIENTE	PREÇO UNITÁRIO	TOTAL	
88247	AUXILIAR DE ELETRICISTA COM ENCARGOS COMPLEMENTARES	SINAPI	H	0,07000000	15,80	1,11
88264	ELETRICISTA COM ENCARGOS COMPLEMENTARES	SINAPI	H	0,07000000	19,79	1,39
91170	FIXAÇÃO DE TUBOS HORIZONTAIS DE PVC, CPVC OU COBRE DIÂMETROS MENORES OU IGUAIS A 40 MM OU ELETROCALHAS ATÉ 150MM DE LARGURA, COM ABRAÇADEIRA METÁLICA RÍGIDA TIPO D 1/2, FIXADA EM PERFILADO EM LAJE. AF_05/2015	SINAPI	M	1,00000000	2,83	2,83
TOTAL Serviço:					5,33	
VALOR:					7,77	

1.5.4. 97667 - ELETRODUTO FLEXÍVEL CORRUGADO, PEAD, DN 50 (1 1/2"), PARA REDE ENTERRADA DE DISTRIBUIÇÃO DE ENERGIA ELÉTRICA - FORNECIMENTO E INSTALAÇÃO. AF_12/2021 (M)

Material	FORNTE	UNID	COEFICIENTE	PREÇO UNITÁRIO	TOTAL	
0039246	ELETRODUTO/DUTO PEAD FLEXIVEL PAREDE SIMPLES, CORRUGAÇÃO HELICOIDAL, COR PRETA, SEM ROSCA, DE 1 1/2", PARA CABEAMENTO SUBTERRANEO (NBR 15715)	SINAPI	M	1,10000000	5,85	6,44
TOTAL Material:					6,44	

Serviço	FORNTE	UNID	COEFICIENTE	PREÇO UNITÁRIO	TOTAL	
88247	AUXILIAR DE ELETRICISTA COM ENCARGOS COMPLEMENTARES	SINAPI	H	0,06720000	15,80	1,06
88264	ELETRICISTA COM ENCARGOS COMPLEMENTARES	SINAPI	H	0,06720000	19,79	1,33
TOTAL Serviço:					2,39	
VALOR:					8,83	

1.5.5. CPU-33 - LUMINÁRIA PLAFON 48W LED EMBUTIR - FORNECIMENTO E INSTALAÇÃO (UN)

Equipamento	FORNTE	UNID	COEFICIENTE	PREÇO UNITÁRIO	TOTAL	
INS-943977	LUMINÁRIA PLAFON 48W LED EMBUTIR	Composições	UN	1,00000000	152,91	152,91
TOTAL Equipamento:					152,91	

Serviço	FORNTE	UNID	COEFICIENTE	PREÇO UNITÁRIO	TOTAL	
88264	ELETRICISTA COM ENCARGOS COMPLEMENTARES	SINAPI	H	1,50000000	19,79	29,69
88316	SERVEANTE COM ENCARGOS COMPLEMENTARES	SINAPI	H	1,50000000	15,53	23,30

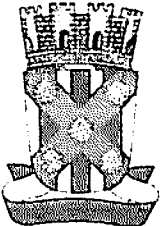
RELATÓRIO ANALÍTICO - COMPOSIÇÕES DE CUSTOS			
	OBRA:	SERVIÇOS DE COLOCAÇÃO DA COBERTA DO BLOCO I (SALAS DE AULAS, PÁTIO E CORREDORES) DO CEF LUZIA MAIA.	DATA : 11/07/2022 BDI : 26,75%
	DESCRIÇÃO:	SERVIÇOS DE COLOCAÇÃO DA COBERTA DO BLOCO I (SALAS DE AULAS, PÁTIO E CORREDORES) DO CEF LUZIA MAIA.	L.S. Hora: 85,69% L.S. Mês: 48,16%
	LOCAL:	Rua: Barão do Rio Branco ; Luzia Maia	FONTE
	CLIENTE:	Prefeitura Municipal do Catolé do Rocha PB	VERGÃO
			REF.
			CAGEPA 2020/12 04/2021
			SEINFRA 027.1 COM DESONERAÇÃO 05/2021
			SINAPI 2022/05 COM DESONERAÇÃO 06/2022
			Composição PRÓPRIA

TOTAL Serviço	52,99
----------------------	-------

VALOR:	205,80
---------------	--------

1.6.1. 9537 - LIMPEZA FINAL DA OBRA (M2)

Material	FONTE	UNID	COEFICIENTE	PREÇO UNITÁRIO	TOTAL
00000003 ACIDO CLORIDRICO / ACIDO MURIATICO, DILUICAO 10% A 12% PARA USO EM LIMPEZA	SINAPI	L	0,05000000	11,84	0,59
TOTAL Material:					0,59

Serviço	FONTE	UNID	COEFICIENTE	PREÇO UNITÁRIO	TOTAL
88318 SERVENTE COM ENCARGOS COMPLEMENTARES	SINAPI	H	0,14000000	15,53	2,17
TOTAL Serviço:					2,17

VALOR:	2,76
---------------	------

Lauri Robson de S. Figueiredo
CREA 160.107.142-6
(83) 99625-1818

MEMORIAL DE FOTOS

SERVIÇOS DE COLOCAÇÃO DE COBERTA DO BLOCO 01 COLÉGIO LUZIA MAIA

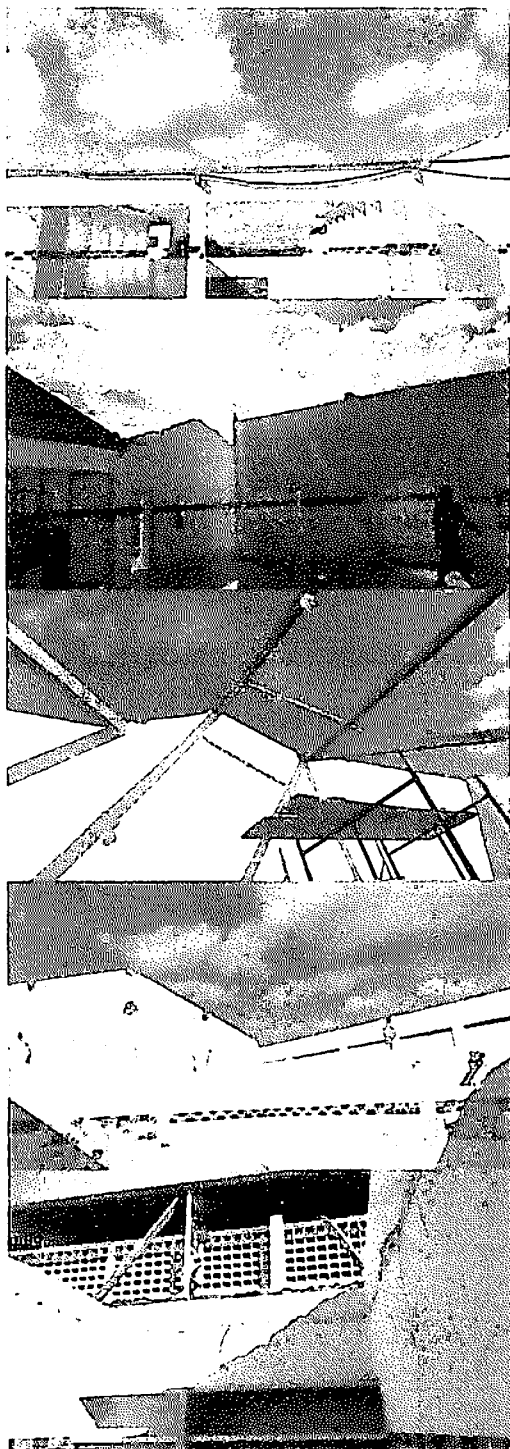

Lauri Robson da S. Figueredo
CREA 160.107.142-6
(83) 99625-1818



PROJETO ARQUITETÔNICO

PROPRIETÁRIO: _____

Lauri Robson da S. Figueredo
ENGENHEIRO: LAURI ROBSON DA S. FIGUEREDO
Lauri Robson da S. Figueredo
CREA 160.107-142-6
1831.99625-1818

FOLHA 01/03		COBERTA LUZIA MAIA LOCAL: RUA BARÃO DO RIO BRANCO, SN, LUZIA MAIA, CATOLÉ DO ROCHA - PB PROPRIETARIA: PREFEITURA MUNICIPAL DE CATOLÉ DO ROCHA	
DATA JULHO 2022	RESPONSÁVEL Lauri Robson	RUBRICA	ÁREA COBERTA: 1.380,00 M ²
Elab. Projeto			
VISTO			
ESCALA(S) INDICADAS	TÍTULO: PROJETO ARQUITETÔNICO		LAURI ROBSON DA S. FIGUEREDO ENGENHEIRO CIVIL
			REFERÊNCIAS PARA ARQUIVO

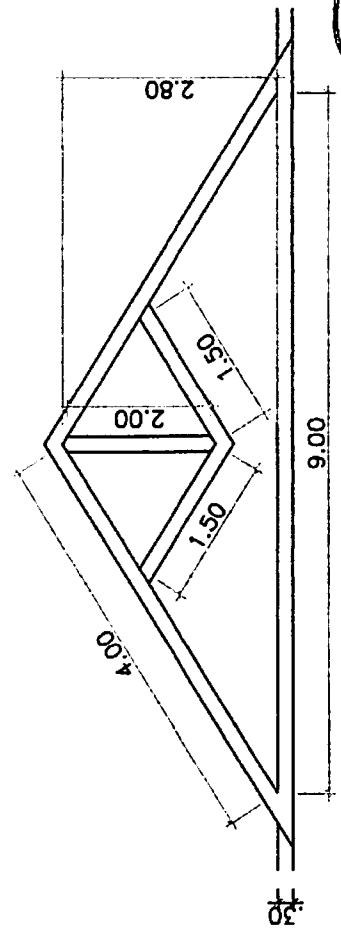
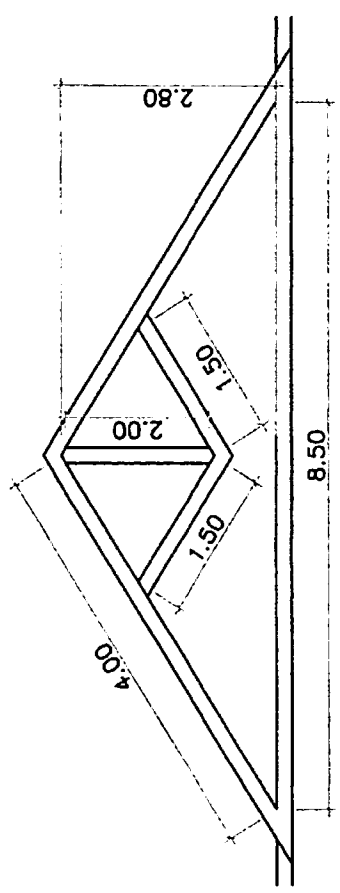

3 DAS TESOURAS SERAO FEITAS COM PRANCHA 30CM

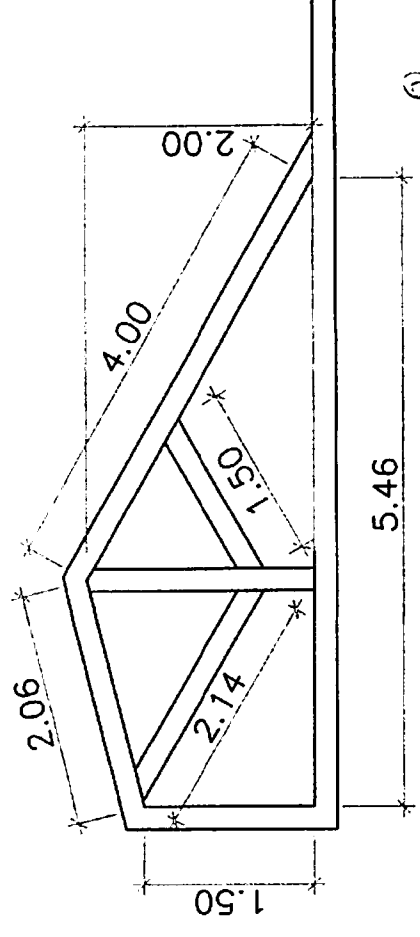
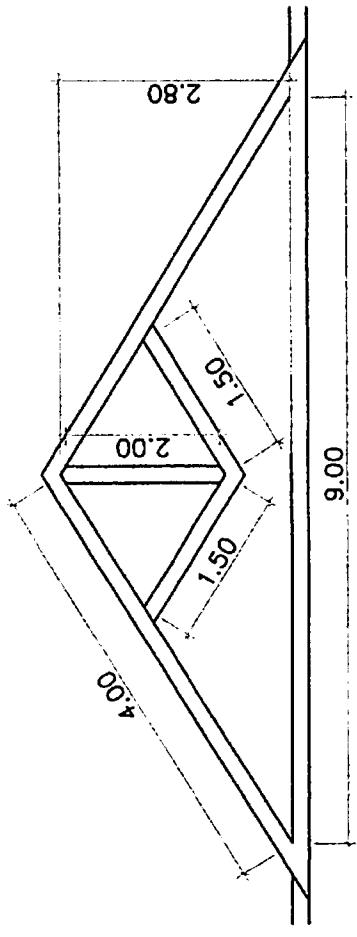

Wm Robson da S. Figueiredo
 CREA 160.107.14B-6
 (83) 99625-1818

**DETALHES DAS TESOURAS
 SEM ESCALA**



PROJETO DE INSTALAÇÕES ELÉTRICAS

PROPRIETÁRIO: _____

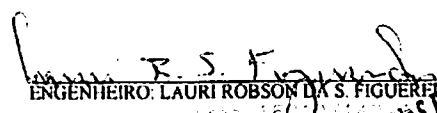
 ENGENHEIRO: LAURI ROBSON DA S. FIGUEREDO
 CREA 160.107.142-6
 (83) 99625-1818

FOLHA 01/04	COBERTA LUZIA MAIA LOCAL: RUA BARÃO DO RIO BRANCO, SN, LUZIA MAIA, CATOLÉ DO ROCHA - PB PROPRIETARIA: PREFEITURA MUNICIPAL DE CATOLÉ DO ROCHA		
DATA JULHO 2022	RESPONSÁVEL Lauri Robson	RUBRICA	ÁREA COBERTA: 1.380,00 M ²
Elab. Projeto			
VISTO			
ESCALA(S) INDICADAS	TÍTULO: PROJETO ELÉTRICO		LAURI ROBSON DA S. FIGUEREDO ENGENHEIRO CIVIL.
			REFERÊNCIAS PARA ARQUIVO

Quadro de Cargas (QD1)

Circuito	Descrição	Esquema	Método de inst.	V (V)	Iluminação (W)	Pot. total. (VA)	Pot. total. (W)	Fases	Pot. - R (W)	Pot. - S (W)	Pot. - T (W)	FCT	FCA	In' (A)	Seção (mm2)	Ic (A)	Disj (A)	dV parc (%)	dV total (%)	Status	
					48																
1	Iluminação 01	F+N	B1	220 V	18	854	864	R	864												
2	Iluminação 02	F+N	B1	220 V	14	672	672	R	672												
3	Iluminação 03	F+N	B1	220 V	15	720	720	R	720												
4	Iluminação 04	F+N	B1	220 V	14	672	672	R	672												
5	Iluminação 05	F+N	B1	220 V	15	720	720	R	720												
6	Iluminação 06	F+N	B1	220 V	12	576	576	R	576												
7	Iluminação 07	F+N	B1	220 V	6	288	288	R	288												
TOTAL					94	4512	4512	R	4512	0	0										

Quadro de Demanda (QD1)

Tipo de carga	Potência instalada (kVA)	Fator de demanda (%)	Demanda (kVA)
Iluminação e TUG's (Casas e Apartamentos)	4.51	52	2.35
		TOTAL	2.35

QUADRO DE CARGAS E DEMANDAS
SEM ESCALA

Lauri Robson da S. Figueiredo
CREA 160.147.142-6
(83) 99625-1818

03/04
FIS. 163
PMOP

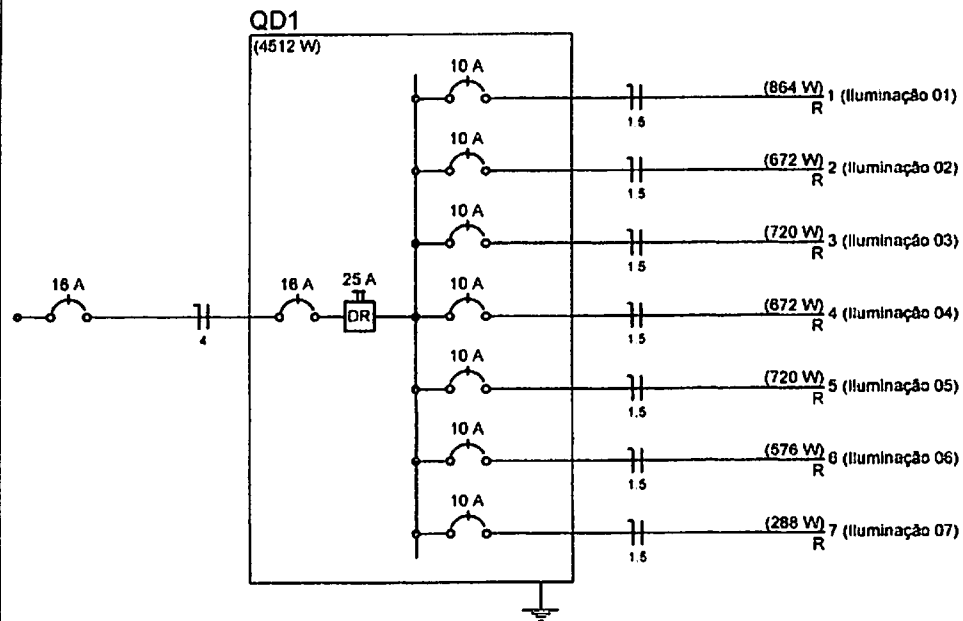

Legenda

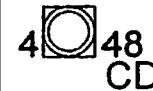

Luminária p/ fluor. compacta dupla - embutir



Quadro de distribuição - embutir a 1,50m do piso

Lista de Materiais

Acessórios p/ eletrodutos	
Caixa PVC octogonal 3x3"	94 pç
Cabo Unipolar (cobre)	
Isol.HEPR - ench.EVA - 0,6/1kV (ref. Pirelli Afumex) 1.5 mm ²	1083.30 m
Eletroduto PVC flexível	
Eletroduto leve	
1"	6.70 m
3/4"	285.40 m
Eletroduto pesado	
1.1/2"	24.30 m
Luminária e acessórios	
Luminária embutir p/ compacta dupla	94 pç
Reator eletromagnético p/ fluorescente compacta 1x26 W	94 pç
Soquete base G 24	94 pç
Lâmpada fluorescente	
Compacta reator não integrado - dupla 26 W	94 pç

Legenda das indicações

CD Luminária Plafon 60x60 - 48 W

LEGENDA
SEM ESCALA

Lauri Robson da S. Figueredo
CREA 160.107.142-6
(83) 99625-1818

04/04

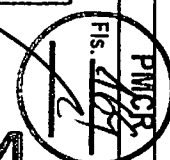



ESTADO DA PARAÍBA
PREFEITURA MUNICIPAL DE CATOLÉ DO ROCHA
COMPOSIÇÃO DO B.D.I. COM CPRB

Obra: SERVIÇOS DE COLOCAÇÃO DA COBERTA DO BLOCO I (SALAS DE AULAS, PÁTIO E CORREDORES) DO CEF LUZIA MAIA.

Município: Catolé do Rocha/PB

Endereço: Rua Barão de Rio Branco

CÁLCULO DE BDI		Construção de Edifícios			Rodovias e Ferrovias - Infra Urbana, praças, calçadas, etc.			Abastecimento de Água, Coleta de Esgoto			Fornecimento de materiais e equipamentos			Construção e Manutenção de Estações e Redes de Distribuição de Energia Elétrica			Portuárias, Marítimas e Fluviais		
		1º Q	Médio	3º Q	1º Q	Médio	3º Q	1º Q	Médio	3º Q	1º Q	Médio	3º Q	1º Q	Médio	3º Q	1º Q	Médio	3º Q
Item componente do BDI	% Informado																		
Administração Central (AC)	4,01	3,00	4,00	5,50	3,60	4,01	4,67	3,43	4,93	6,71	1,50	3,45	4,49	5,29	5,92	7,93	4,00	5,52	7,85
Seguro (S) e Garantia (G)	0,40	0,80	0,80	1,00	0,32	0,40	0,74	0,28	0,49	0,75	0,30	0,48	0,82	0,25	0,51	0,56	0,81	1,22	1,99
Risco (R)	0,56	0,97	1,27	1,27	0,50	0,56	0,97	1,00	1,39	1,74	0,56	0,85	0,89	1,00	1,48	1,97	1,46	2,32	3,16
Despesas Financeiras (DF)	1,11	0,59	1,23	1,39	1,02	1,11	1,21	0,94	0,99	1,17	0,85	0,85	1,11	1,01	1,07	1,11	0,94	1,02	1,33
Lucro (L)	7,30	6,16	7,40	8,98	6,64	7,80	8,69	6,74	8,04	9,40	3,50	5,11	6,22	8,00	8,81	9,51	7,14	8,40	10,43
Impostos (I) - PIS, COFINS, ISSQN	10,15																		

Conforme Legislação Específica

Observações

- 1) Preencher apenas a coluna % Informado (Coluna B)
- 2) Os Tributos normalmente aplicáveis são: PIS (0,65%), COFINS (3,00%), ISS (2,00%) e CPRB (4,50%)
- 3) O cálculo do BDI se baseia na fórmula abaixo utilizada pelo Acórdão 2622/13 do TCU, conforme CF e CFM nº 354/2013.

B.D.I = 26,75%

Fórmula Utilizada:

$$BDI = \left[\frac{(1 + AC + G + R) * (1 + DF) * (1 + L)}{1 - I} - 1 \right] * 100$$

Observações sobre os % Informados no cálculo do BDI, neste caso:

OBRAS DE REDES DE ÁGUA E ESGOTO

OS VALORES % INFORMADO ENQUADRAM-SE NOS LIMITES DO ACÓRDÃO 2622/2013-TCU-PLENÁRIO

OS VALORES % INFORMADO DE AC, DF E L ESTÃO NOS VALORES MÁXIMOS DOS LIMITES DO ACÓRDÃO 2622/2013-TCU-PLENÁRIO

OS VALORES % INFORMADO DE S+G E R FORAM CONSIDERADOS ZERADOS OU SEJA, ABAIXO DO MÍNIMO DOS LIMITES DO ACÓRDÃO 2622/2013-TCU-PLENÁRIO

VALORES DE BDI POR TIPO DE OBRA

Tipo de Obra	1º Q	Médio	3º Q
Construção de Edifícios	20,34	22,12	25,00
Construção de Rodovias e Ferrovias - Infra Urbana, praças, etc.	19,60	20,97	24,23
Rede de Abastecimento de Água, Coleta de Esgotos	20,76	24,18	26,44
Estações e Redes de Distribuição de Energia Elétrica	24,00	25,84	27,86
Obras Portuárias, Marítimas e Fluviais	22,80	27,48	30,95
Fornecimento de Materiais e Equipamentos	11,10	14,02	16,80

Lauri Robson da S. Figueredo
CREA 160.107.142-6
(83) 99.625-1818



ENCARGOS SOCIAIS			
Item	Discriminação	Horista	Mensalista
GRUPO A			
A1	INSS	0,00%	0,00%
A2	SESI	1,50%	1,50%
A3	SENAI	1,00%	1,00%
A4	INCRA	0,20%	0,20%
A5	SEBRAE	0,60%	0,60%
A6	SALÁRIO EDUCAÇÃO	2,50%	2,50%
A7	SEGURO CONTRA ACIDENTES DE TRABALHO	3,00%	3,00%
A8	FGTS	8,00%	8,00%
A9	SECONCI	0,00%	0,00%
A	Total	16,80%	16,80%
GRUPO B			
B1	REPOUSO SEMANAL REMUNERADO	18,01%	Não incide
B2	FERIADOS	4,30%	Não incide
B3	AUXILIO - ENFERMIDADE	0,87%	0,67%
B4	13º SALARIO	10,78%	8,33%
B5	LICENÇA PATERNIDADE	0,07%	0,06%
B6	FALTAS JUSTIFICADAS	0,72%	0,56%
B7	DIAS DE CHUVAS	1,98%	Não incide
B8	AUXILIO ACIDENTE DE TRABALHO	0,11%	0,08%
B9	FÉRIAS GOZADAS	13,64%	10,55%
B10	SALÁRIO MATERNIDADE	0,03%	0,03%
B	Total	50,51%	20,28%
GRUPO C			
C1	AVISO PRÉVIO INDENIZADO	4,45%	3,45%
C2	AVISO PRÉVIO TRABALHADO	0,10%	0,08%
C3	FÉRIAS INDENIZADAS	0,50%	0,39%
C4	DEPÓSITO RECISÃO SEM JUSTA CAUSA	4,10%	3,17%
C5	INDENIZAÇÃO ADICIONAL	0,37%	0,29%
C	Total	9,52%	7,38%
GRUPO D			
D1	REINCIDENCIA DE GRUPO A SOBRE GRUPO B	8,49%	3,41%
D2	REINCIDENCIA DE GRUPO A SOBRE AVISO PRÉVIO TRABALHADO E REINCIDENCIA DO FGTS SOBRE AVISO PRÉVIO INDENIZADO	0,37%	0,29%
D	Total	8,86%	3,70%
TOTAL (A+B+C+D)		85,69%	48,16%

Lauri Robson da S. Figueredo
CREA 109.107.142-6
IR31 95625-1818

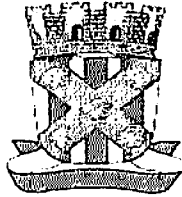

**ESTADO DA PARAÍBA
PREFEITURA MUNICIPAL DE CATOLÉ DO ROCHA**

**MEMORIAL DESCRITIVO E ESPECIFICAÇÕES
TÉCNICAS DA SERVIÇOS DE COLOCAÇÃO DE
COBERTA DO BLOCO I (SALAS DE AULAS, PÁTIO E
CORREDORES) DO CEF LUZIA MAIA. NO MUNICÍPIO
DE CATOLÉ DO ROCHA (PB)**

Julho/2022

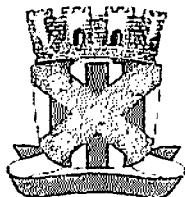

ESTADO DA PARAÍBA
PREFEITURA MUNICIPAL DE CATOLÉ DO ROCHA

INFORMAÇÕES GERAIS

OBRA: SERVIÇOS DA RETIRADA E COLOCAÇÃO DE COBERTA DO BLOCO I (SALAS DE AULAS, PÁTIO E CORREDORES) DO CEF LUZIA MAIA.NO MUNICÍPIO DE CATOLÉ DO ROCHA (PB)

LOCAL: RUA BARÃO DE RIO BRANCO

MEMORIAL DESCRITIVO

O presente memorial trata de um projeto de SERVIÇOS DE COLOCAÇÃO DE COBERTA DO BLOCO I (SALAS DE AULAS, PÁTIO E CORREDORES) DO CEF LUZIA MAIA., que tem área de Coberta de 1.380,00 m², localizada na Rua Barão de Rio Branco no município de Catolé do Rocha/PB.

OBRIGAÇÕES E RESPONSABILIDADES DA CONTRATADA

É obrigação da Empresa contratada, a execução de todas as obras ou serviços descritos ou mencionados neste Termo de Referência, ou constante no projeto ou planilha, fornecendo para tanto, toda mão de obra e equipamentos necessários. São de responsabilidade da contratada:

- a) O cumprimento das prescrições referentes às Leis Trabalhistas, Previdência Social e Seguro de Acidentes do Trabalho;
- b) O pagamento de impostos, taxas e outras obrigações financeiras, que vierem a incidir sobre a execução da obra ou serviços;

Lauri Robson da S. Figueredo
CREA 160.107.142-E
(83) 98625.1214

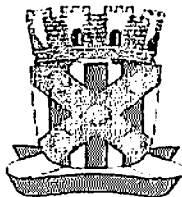

ESTADO DA PARAÍBA
PREFEITURA MUNICIPAL DE CATOLÉ DO ROCHA

- c) Será responsável pela existência de toda e qualquer irregularidade ou simples defeito de execução, comprometendo-se a removê-lo, desde que provenham da má execução do serviço, sem ônus para a Prefeitura;
- d) Os materiais empregados deverão ser de primeira qualidade;
- e) Aprovação dos projetos e devidas licenças através dos órgãos competentes;
- f) Fornecer os projetos complementares;
- g) Manter todos os projetos em local visível no canteiro de obras.

Para qualquer serviço mal executado, a fiscalização terá o direito de modificar, mandar refazer, sem que tal fato acarrete ressarcimento financeiro ou material, bem como a extensão do prazo para conclusão da obra.

FISCALIZAÇÃO

A fiscalização será efetuada pela Prefeitura, através da Divisão de Acompanhamento de Obras, a qual exercerá o controle e a fiscalização da execução da obra em suas diversas fases, e decidirá sobre dúvidas surgidas no decorrer da construção. As anotações necessárias, bem como a discriminação de todos os serviços ocorridos na obra, serão obrigatoriamente registradas no livro Diário de Obra, entre elas:

- a) As condições meteorológicas prejudiciais ao andamento dos trabalhos;
- b) As modificações efetuadas no decorrer da obra;
- c) As consultas à fiscalização;
- d) As datas de conclusão de etapas caracterizadas, de acordo com o cronograma-físico financeiro aprovado;
- e) Os acidentes ocorridos no decurso dos trabalhos;
- f) As respostas às interpelações da fiscalização;
- g) Quaisquer outros fatos que devam ser objeto de registro

Lauri Robson da S. Figueredo
CREA 60.107.142-6
(83) 99625-1818



ESTADO DA PARAÍBA
PREFEITURA MUNICIPAL DE CATOLÉ DO ROCHA

A presença da fiscalização na obra não diminuirá a responsabilidade da empresa contratada quanto à perfeita execução do trabalho.

MEDIDAS DE SEGURANÇA

A execução da obra deverá ser realizada com a adoção de todas as medidas relativas à proteção dos trabalhadores, observando as leis em vigor. O uso de equipamentos de segurança como botas, capacetes, etc., será obrigatório.

DISPOSIÇÕES PRELIMINARES

- Caberá ao construtor o planejamento administrativo e técnico, devendo submetê-lo, entretanto, a aprovação prévia da fiscalização.
- A obra de serviços de colocação de cobertura do bloco i (salas de aulas, pátio e corredores) do CEF Luzia Maia. será executada de acordo com o Projeto Arquitetônico, especificações técnicas e planilha orçamentária.
- Em caso de omissão das especificações prevalecerá o disposto na planilha orçamentária. Em casos especiais os critérios acima estabelecidos poderão ser alterados durante a execução da obra, mediante prévio entendimento entre a contratada e a contratante, entendimento este cujas conclusões deverão ser expressas por escrito.
- Os Projetos deverão ser registrados junto aos órgãos competentes à custa da contratada, que deverá arcar com os serviços, despachos, taxas e emolumentos que se fizerem necessários.
- As empresas participantes do processo licitatório deverão ter ciência da localização da obra e fazer visita prévia ao local.

Lauri Robson da S. Figueredo
CREA 140.107.142-6
(83) 95625-1818

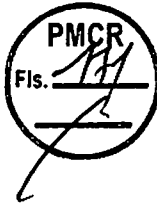
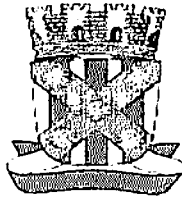

ESTADO DA PARAÍBA
PREFEITURA MUNICIPAL DE CATOLÉ DO ROCHA
ESPECIFICAÇÕES TÉCNICAS

1. SERVIÇOS PRELIMINARES

1.1. Placa da Obra

No canteiro ou em local pré-definido pela fiscalização, será instalada uma placa indicativa das características da obra. Deverá ser nas dimensões de 2,00m x 1,50m, resultando em uma área de 3,00m².

2. COBERTURA

Será executado a retirada e colocação de uma nova coberta :

- Trama de madeira composta por ripas, caibros e terças para telhados de até 2 águas para telha cerâmica capa-canal, incluso transporte vertical.
- Telhamento com telha cerâmica capa-canal, tipo colonial, com até 2 águas, incluso transporte vertical.
- Trama de madeira composta por terças para telhados de até 2 águas para telha ondulada de fibrocimento, metálica, plástica ou termo acústica, incluso transporte vertical.
- Telhamento com telha ondulada de fibrocimento e = 6 mm, com recobrimento lateral de 1 1/4 de onda para telhado com inclinação máxima de 10°, com até 2 águas, incluso içamento.
- Calha em chapa de aço galvanizado número 24, desenvolvimento de 33 cm, incluso transporte vertical.

Lauri Robson da S. Figueredo
CREA 160.107.142-6
183299625-1R1R

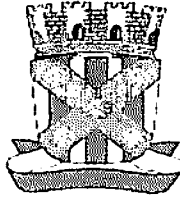

ESTADO DA PARAÍBA
PREFEITURA MUNICIPAL DE CATOLÉ DO ROCHA

- Rufo em fibrocimento para telha ondulada e = 6 mm, aba de 26 cm, incluso transporte vertical, exceto contrarrufo.
- Forro em placas de gesso, para ambientes comerciais.

3. INTALAÇÕES ELÉTRICAS

Com a retirada da coberta será refeita a instalação dos pontos de luz
Considerações Gerais

As instalações elétricas serão executadas de acordo com o projeto elétrico de baixa tensão, fundamentado na NBR 5410/2004.

- Fornecimento e colocação de luminárias internas.

Sistemas de Instalação e Procedimentos Executivos

Luminárias, interruptores, tomadas

As luminárias serão do tipo plafon de embutir com iluminação do tipo LED de 48 w, conforme indicado no projeto elétrico.

4. SERVIÇOS FINAIS

4.1. Limpeza Final

A obra deverá ser entregue em perfeito estado de limpeza e conservação. Todos os equipamentos deverão apresentar funcionamento perfeito com as instalações definitivamente ligadas às redes de serviços públicos (água, esgoto e luz).

Todo o entulho deverá ser removido do terreno da obra pela Construtora.

Lauri Robinson da S. Figueredo
CRE 160.107.142-6
RTP 10075.1212

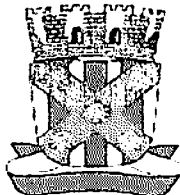

ESTADO DA PARAÍBA
PREFEITURA MUNICIPAL DE CATOLÉ DO ROCHA

Durante o desenvolvimento da obra, será obrigatória a proteção dos pisos recém concluídos, com estopa, gesso, nos casos em que o andamento da obra ou a passagem obrigatória de operários assim o exigirem.

Os revestimentos serão inicialmente limpos com pano seco; salpicos de argamassa e tintas serão removidos com esponja de aço fina; lavagem final com água em abundância.

As ferragens de esquadrias, com acabamento cromado, serão limpas com removedor adequado, polindo-as finalmente com flanela seca.

CONSIDERAÇÕES FINAIS

Em caso de divergência entre as informações existentes no projeto de arquitetura e memorial descritivo com os presentes na planilha orçamentária, deverão prevalecer as informações da planilha orçamentária.

Catolé do Rocha – PB, 15 de Julho de 2022.

Lauri Robson da S. Figueredo
CREA 160.107.142-6
(83) 99625-1818



Anotação de Responsabilidade Técnica - ART
Lei nº 6.496, de 7 de dezembro de 1977

CREA-PB

ART OBRA / SERVIÇO
Nº PB20220461336

Conselho Regional de Engenharia e Agronomia da Paraíba

INICIAL

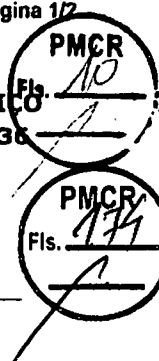

1. Responsável Técnico

LAURI ROBSON DA SILVA FIGUEREDO

Título profissional: **ENGENHEIRO CIVIL**

RNP: 1601071426

Registro: 1856/04 PB

Empresa contratada: **F C PROJETOS & PRE MOLDADOS LTDA - EPP**

Registro : 0000337918-PB

2. Dados do Contrato

Contratante: **Prefeitura Municipal de Catolé do Rocha**

CPF/CNPJ: 09.067.562/0001-27

PRAÇA SÉRGIO MAIA

Nº: 66

Complemento:

Bairro: **CENTRO**

Cidade: **CATOLÉ DO ROCHA**

UF: **PB**

CEP: 58884000

Contrato: **Não especificado**

Celebrado em: **11/07/2022**

Valor: **R\$ 2.000,00**

Tipo de contratante: **Pessoa Jurídica**

Ação Institucional: **Outros**

3. Dados da Obra/Serviço

RUA Barão do Rio Branco

Nº: **SN**

Complemento: **Colégio Luzia Mala**

Bairro: **Luzia Mala**

Cidade: **CATOLÉ DO ROCHA**

UF: **PB**

CEP: 58884000

Data de Início: **11/07/2022**

Previsão de término: **18/07/2022**

Coordenadas Geográficas: **0, 0**

Finalidade: **Escolar**

Código: **Não Especificado**

Proprietário: **Prefeitura Municipal de Catolé do Rocha**

CPF/CNPJ: 09.067.562/0001-27

4. Atividade Técnica

1 - DIRETA

	Quantidade	Unidade
5 - PROJETO > OBRAS E SERVIÇOS - CONSTRUÇÃO CIVIL > EDIFICAÇÕES > #1002 - INSTALAÇÃO ELÉTRICA DE BAIXA TENSÃO	1.380,00	m²
5 - PROJETO > OBRAS E SERVIÇOS - CONSTRUÇÃO CIVIL > SISTEMAS ESTRUTURAIIS > #1297 - COBERTURA DE GRANDES VÃOS	1.380,00	m²
38 - ORÇAMENTO > OBRAS E SERVIÇOS - CONSTRUÇÃO CIVIL > EDIFICAÇÕES > #1002 - INSTALAÇÃO ELÉTRICA DE BAIXA TENSÃO	1.380,00	m²
38 - ORÇAMENTO > OBRAS E SERVIÇOS - CONSTRUÇÃO CIVIL > SISTEMAS ESTRUTURAIIS > #1297 - COBERTURA DE GRANDES VÃOS	1.380,00	m²
9 - ESPECIFICAÇÃO > OBRAS E SERVIÇOS - CONSTRUÇÃO CIVIL > EDIFICAÇÕES > #1002 - INSTALAÇÃO ELÉTRICA DE BAIXA TENSÃO	1.380,00	m²
9 - ESPECIFICAÇÃO > OBRAS E SERVIÇOS - CONSTRUÇÃO CIVIL > SISTEMAS ESTRUTURAIIS > #1297 - COBERTURA DE GRANDES VÃOS	1.380,00	m²

Após a conclusão das atividades técnicas o profissional deve proceder a baixa desta ART

5. Observações

Projeto , orçamento, especificação de uma retirada e colocação de uma coberta no Colégio Luzia Mala, perfazendo uma área coberta de 1.380,00m², localizado no município de Catolé do Rocha - PB.

6. Declarações

- Declaro que estou cumprindo as regras de acessibilidade previstas nas normas técnicas da ABNT, na legislação específica e no decreto n. 5296/2004.

- Cláusula Compromissória: Qualquer conflito ou litígio originado do presente contrato, bem como sua interpretação ou execução, será resolvido por arbitragem, de acordo com a Lei no. 9.307, de 23 de setembro de 1996, por meio do Centro de Mediação e Arbitragem - CMA vinculado ao Crea-PB, nos termos do respectivo regulamento de arbitragem que, expressamente, as partes declaram concordar.

7. Entidade do Classe

NENHUMA - NAO OPTANTE

A autenticidade desta ART pode ser verificada em: <http://crea-pb.sitac.com.br/publico/>, com a chave: ycb62
 Impresso em: 14/07/2022 às 15:10:52 por: .lp: 191.253.87.23

sic.creapb.org.br
 Tel: (83) 3533 2525

creapb@creapb.org.br
 Fax:



CREA-PB
 Conselho Regional de Engenharia
 e Agronomia da Paraíba





Anotação de Responsabilidade Técnica - ART
Lei nº 6.496, de 7 de dezembro de 1977

CREA-PB

ART OBRA / SERVIÇO
Nº PB20220461336



Conselho Regional de Engenharia e Agronomia da Paraíba

INICIAL

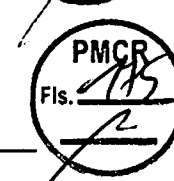

8. Assinaturas

Declaro serem verdadeiras as informações acima

Lauro B. S. Figueredo
LAURI ROBSON DA SILVA FIGUEREDO - CPF: 027.902.004-08

_____ de _____ de _____
Local data

_____ Prefeitura Municipal do Catolé do Rocha - CNPJ: 09.087.582/0001-27

9. Informações

* A ART é válida somente quando quitada, mediante apresentação do comprovante do pagamento ou conferência no site do Crea.

10. Valor

Valor da ART: R\$ 88,78

Registrada em: 14/07/2022

Valor pago: R\$ 88,78

Nosso Número: 3701429

A autenticidade desta ART pode ser verificada em: <http://crea-pb.sitac.com.br/publico/>, com a chave: ycb62
Impresso em: 14/07/2022 às 15:10:52 por: . ip: 191.253.87.23

sic.crea-pb.org.br
Tel: (83) 3533 2525

creapb@creapb.org.br
Fax:



CREA-PB
Conselho Regional de Engenharia
e Agronomia da Paraíba

